

# INTERNATIONAL

## NOVIEMBRE 2023



ESCANEA Y  
DESCARGA





The background of the image is a dense collection of blue-painted metal suspension components, likely rear suspension arms or struts. Each part has a white tag attached to it. The tags feature the PHM logo, a barcode, and text including 'CANTIDAD: 1', '14500A', 'PERCHA TRAS. SUSP. DEL.', 'HECHO EN MEXICO', and 'WWW.PHM.COM.MX'. The parts are arranged in a way that shows their various shapes and mounting points.

Una mantenimiento constante da la seguridad de que todo funcionará bien, hacerlo con refacciones y partes PHM® es la garantía que da oportunidad al éxito



## Donde todo comenzó

PHM® surge en los años 80's a través del desarrollo de las habilidades de servicio de los socios fundadores que tuvieron la oportunidad de elaborar partes en un mercado con escasez de refacciones para tracto-camiones.

Comenzamos produciendo en hierro ductil para algunos clientes de la industria del transporte a través de una empresa familiar dedicada a la fundición, así por el incremento de la demanda PHM® es fundada en Junio de 1979 como una pequeña compañía que poco a poco tomó una gran presencia en la industria, lo que nos ha ayudado a expandir su alcance hasta el extranjero.

En las siguientes páginas te presentamos el catálogo de partes para Hendrickson 2023 en el que te contamos un poco de lo que es PHM® y de lo que hacemos.





“

“Cualquier persona que deja de aprender es viejo, ya sea a los veinte o a los ochenta. Cualquiera que sigue aprendiendo se mantiene joven. La cosa más grande en la vida es mantener la mente joven”

”

-Henry Ford





# CONTENIDO

	Página
Nosotros	3
Quiénes somos	6
Misión y Visión	7
Valores	8
<b>CABINA</b>	9
<b>COFRE</b>	13
<b>CRUCETAS</b>	14
<b>DIRECCIÓN</b>	15
Terminales de dirección	17
<b>NUESTRO PROCESO</b>	19
<b>MOTOR</b>	20
<b>SUSPENSIÓN</b>	25
<b>FILOSOFÍA PHM</b>	30
Bujes	31
Eslabones de muelle	33
Herramientas	33
Pernos	34
Separadores	35
<b>POLÍTICA DE CALIDAD</b>	36
Sobre-muelles	37
Soportes de amortiguador	38
Tapas	39
Tensores	39
<b>CONTROL DE CALIDAD</b>	40
<b>AGRADECIMIENTO</b>	42
<b>GARANTÍA Y RECTIFICACIÓN</b>	43



# QUIÉNES SOMOS



Somos una empresa que inspira confianza y aspira al liderazgo en la industria de fabricación, distribución de refacciones y partes para suspensiones de tracto-camiones, nos diferenciamos de la competencia por el servicio, la innovación y la durabilidad en nuestros productos.

Contamos con más de 40 años de experiencia y cerca de 60 años creciendo en la industria a través de nuestra empresa madre, cultivamos los valores de respeto, comunicación, desarrollo social, excelencia, responsabilidad y cuidado del medio ambiente.



Calle 28 #2774  
Zona Industrial, C.P. 44940  
Guadalajara, Jalisco, México





## NUESTRA MISIÓN

Fabricar y proveer refacciones y partes para equipo de transporte, agrícola e industrial, desarrollando el valor de nuestra marca mediante la innovación y servicio, orientados a la satisfacción de nuestros clientes, colaboradores, accionistas y consumidores.

Satisfacer las necesidades de los clientes en forma oportuna y eficaz, con el producto adecuado y a un precio competitivo, a través de la mejora continua de nuestro sistema de gestión de calidad

Generar valor y mejoramiento de la comunidad y región a través del servicio que proveemos, anteponiendo nuestro compromiso con el medio ambiente

## NUESTRA VISIÓN

Posicionar nuestra marca a nivel mundial, utilizando procesos flexibles altamente productivos, desarrollados por colaboradores calificados, duplicando nuestro valor a corto plazo, seguir consolidando una organización comprometida con la sociedad y el medio ambiente.

Ser reconocidos como la mejor opción por la durabilidad y fiabilidad de nuestros productos y por la labor de proveer el mejor servicio para la completa satisfacción de nuestros clientes y consumidores



# VALORES



## INNOVACIÓN

Aplicamos nuevas ideas continuamente buscando mejorar continuamente nuestra empresa, nuestros procesos y productos.



## SERVICIO

Tenemos la actitud para servir y ser de utilidad y beneficio a las necesidades de nuestros clientes tanto como externos como internos.



## PRODUCTIVIDAD

Nos capacitamos constantemente para lograr nuestros objetivos y lograr que los procesos y productos sean eficientes y sin pérdida.



## COMPROMISO

Nuestro deber de cumplir con los compromisos y convenios adquiridos y de hacer lo necesario para cumplir las metas y objetivos de nuestra organización.



## PERSEVERANCIA

A través del aprendizaje y la experiencia adquirimos la habilidad, la tenacidad y el empeño para eludir situaciones adversas para encontrarnos con el éxito



## RESPECTO

El respeto es el valor principal de PHM®, ponemos por encima de todo la dignidad de las personas y alentamos la manifestación de sus ideas, el respeto es la norma para llevar nuestras relaciones con calidad humana.



**TC1073HDL**



OEM 000000000  
Jaladera izquierda exterior en negro

**TC1073HDR**



OEM 000000000  
Jaladera derecha exterior en negro

**TC1073HDRC**



OEM 000000000  
Jaladera derecha exterior cromada

**TC1073HDLC**

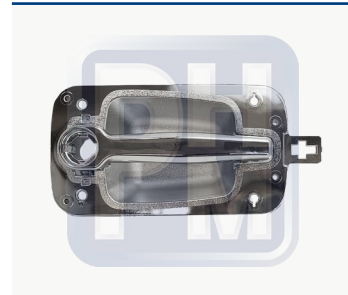

OEM 000000000  
Jaladera izquierda exterior cromada

**TC2039**

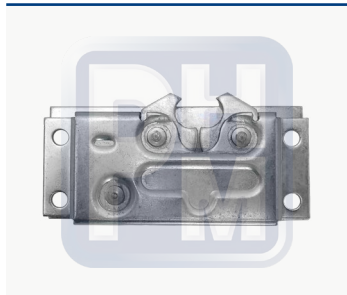

OEM 000000000  
Cerradura interior izquierda para International

**TC2040**

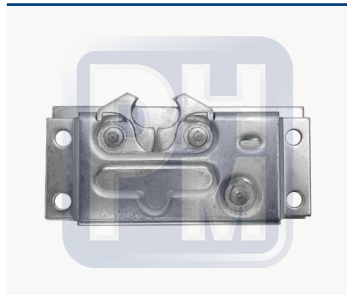

OEM 000000000  
Cerradura interior derecha para International

**TC2073**



OEM 000000000  
Jaladera interior derecha en negro

**TC2074**



OEM 000000000  
Jaladera interior izquierda en negro

**TC2075**



OEM 000000000  
Jaladera interior derecha cromada

**TC2076**



OEM 000000000  
Jaladera interior izquierda cromada

**TC2595**



OEM 000000000  
Jaladera interior izquierda en negro

**TC2596**

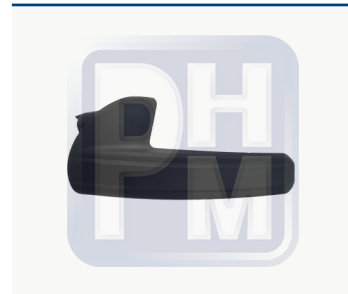

OEM 000000000  
Jaladera interior derecha en negro

**AC5977C**



OEM 000000000  
Bolsa de aire con amortiguador de cabina para Prostar

**AC5978C**



OEM 000000000  
Bolsa de aire con amortiguador de cabina Long Sleeper

# PONEMOS EL CORAZÓN EN CADA PIEZA



Nos involucramos en todo el proceso de producción con estándares de seguridad y revisiones constantes de calidad.

El fabricarlas nos ayuda a controlar todos los aspectos del proceso, por lo que nos aseguramos de que los estándares de calidad se cumplan, lo que se traduce en productos más duraderos con una excelente relación costo-beneficio



**TTH3512**

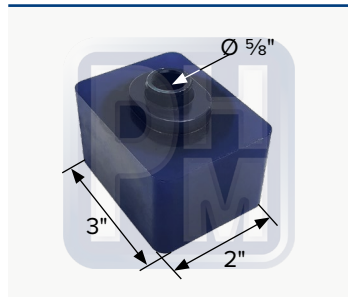

OEM 3512104C2  
Soporte de cabina

**TTH3513**

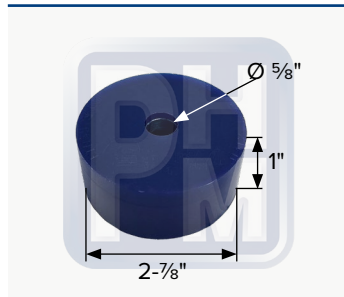

OEM 3512104C2  
Soporte de cabina

**TTPK3512**

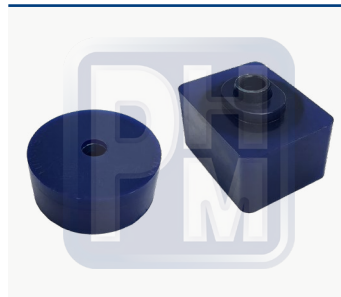

Kit para soporte de cabina

**TTH203053**

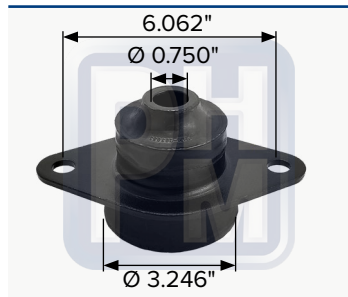

OEM 3515345C1  
Soporte trasera de cabina

**TTH6874**

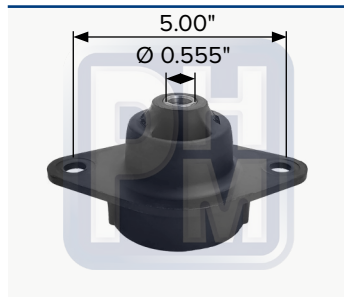

OEM 1656874C2, 14004011,  
J1874837  
Soporte de cabina

**TTH28398**



Soporte de cabina

**TTH7483**



Soporte de cabina

**TTH203073**

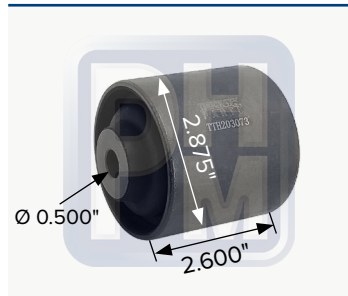

OEM 3574680C1  
Buje para soporte de cabina

**TTH203074**



OEM 3595976C1  
Buje para cabina

**TTH203074**

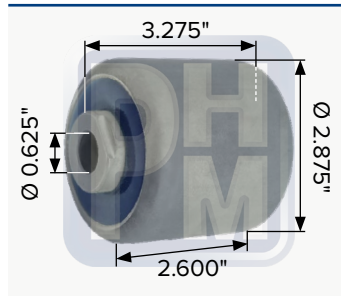

OEM 3595976C1  
Buje para soporte de cabina

**“ NOS APASIONA NUESTRO TRABAJO Y  
NOS ESFORZAMOS TODOS LOS DÍAS PARA  
DESARROLLAR PRODUCTOS QUE FORMEN PARTE  
DE TUS PROYECTOS ”**

# INNOVACIÓN

---



Contamos con la capacidad de proveer soluciones de acuerdo a tus necesidades y tenemos la tecnología para hacerlo con rapidéz.



Además contamos con diferentes maquinas que nos proveen de la tecnología necesaria para transferir del diseño en papel a la realidad en metal el producto de acuerdo a los requerimientos y medidas.

---



**PHM-3-9027**

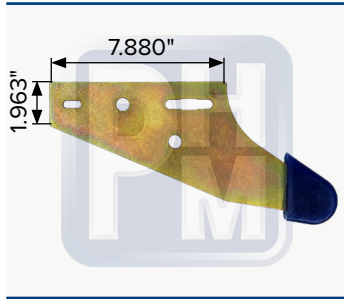

OEM 3559239C2  
Guía de cofre

**PHM-7-9029**

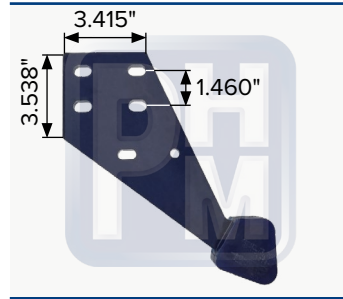

OEM 3548892C3  
Guía de cofre para International

**TTP0978L**

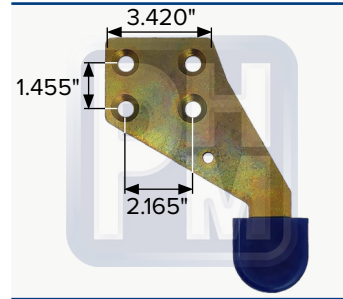

OEM 3810978C1  
Guía de cofre izquierda para International

**TTP0978R**

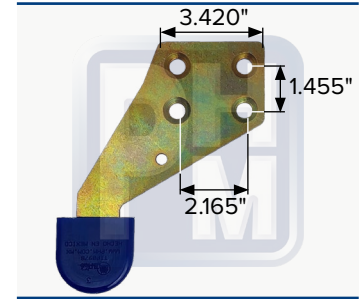

OEM 3810979C4  
Guía de cofre derecha para International

**TTH9028**

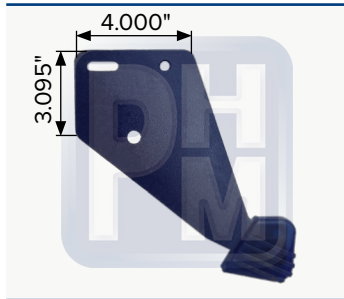

OEM 3577047C2  
Guía de cofre tipo International

**TTP21C6**

**NUEVO**

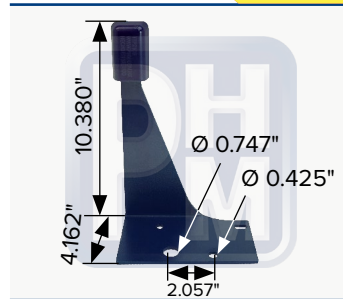

OEM 3577047C2  
Guía de cofre tipo International

**TTP0980L**

**NUEVO**

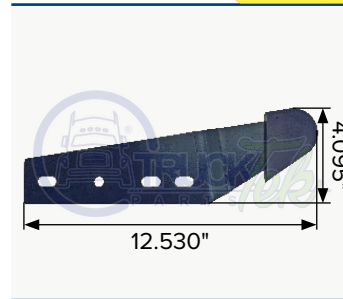

Guía de cofre LH

**TTP0980R**

**NUEVO**

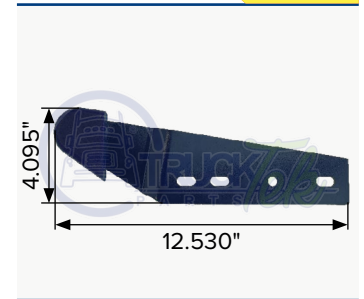

Guía de cofre RH

**PHM 7C1414R**

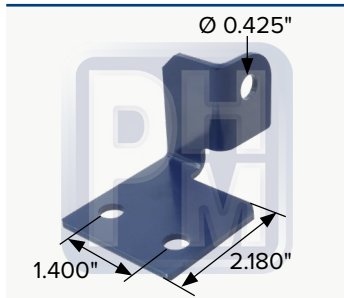

**INTERNATIONAL**  
OEM 3565269C1  
Soporte para cable de seguridad

**PHM 7C1414L**

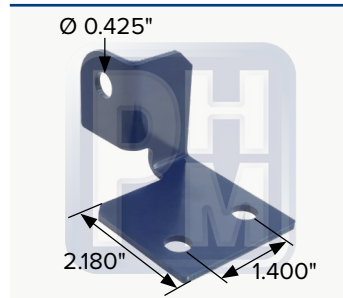

**INTERNATIONAL**  
OEM 3565269C1  
Soporte para cable de seguridad

**TTPK22010**



**INTERNATIONAL**  
OEM 1668950C1  
Juego de bujes para bisagra de cofre

**TTP9198**

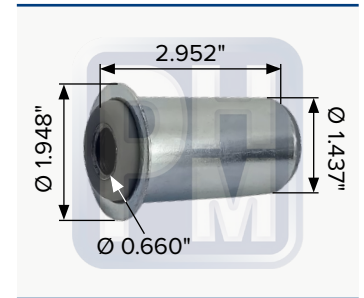

OEM 503359C1  
Buje para bisagra de cofre

## TTP0049

Antes TTH0049

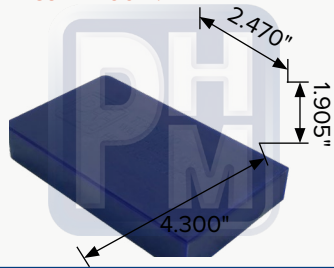

OEM 3560568C2  
Contra guía de cofre IHC

## TTP5570

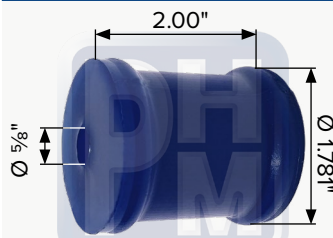

OEM 3588682C1, 3544379C1  
Buje para cofre tipo International

## TTP9377

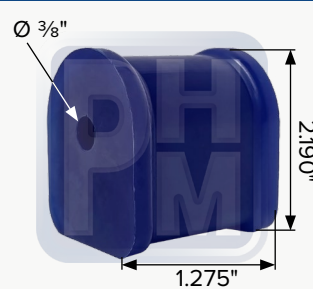

OEM 3839700C1  
Buje para bisagra de cofre

## TTP3558



OEM HLK1099  
Contra de gancho de cofre

## TTH1022



OEM 3558774C1  
Gancho para cofre

## TTH1022L



OEM 3544925C1  
Gancho para cofre International Prostar

## TTH170G

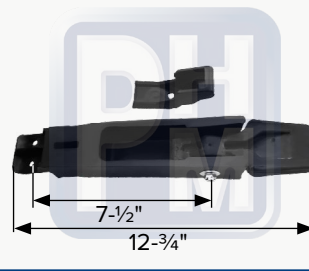

OEM 3588682C1, 3544379C1  
Gancho de cofre tipo 8500 ProStar

## TTH1010

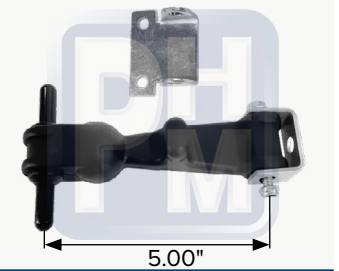

OEM 3839700C1  
Gancho de cofre

## TTH1702



Gancho de hule negro deportivo

## TTH1703



OEM 503359C1  
Gancho de cofre para Dina 500

## TTH1704



OEM 000000000  
Gancho de hule negro para batería

## TTH1712



OEM 3530122C1  
Gancho de cofre International

## TTH1712D

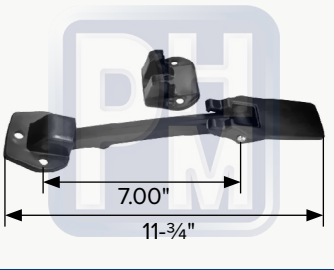

Gancho para cofre

## TC3533

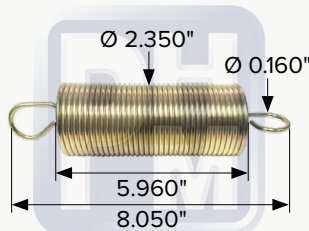

OEM 000000000  
Resorte para cofre International, Mod. 9400 25/2600,5000 81/82/8300, 91/92/9400

## TC3535

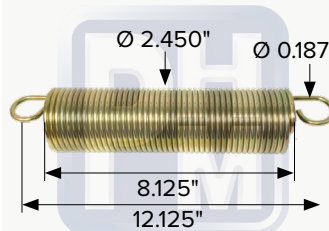

OEM 3530122C1  
Buje para cofre International Mod. 9200, 9900



### TTC1707018X

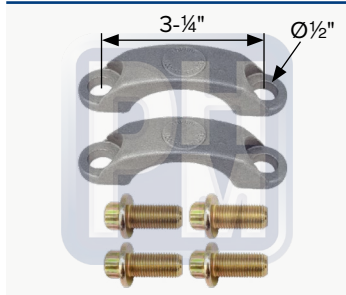

OEM 2500674C91, 3947699  
Juego de abrazaderas para  
cruceta

### TTC2507018

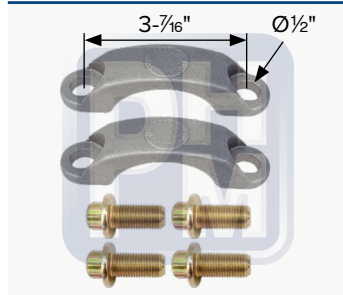

OEM 2500675C91, 2507018X  
Abrazaderas para cruceta

### TTC27028X

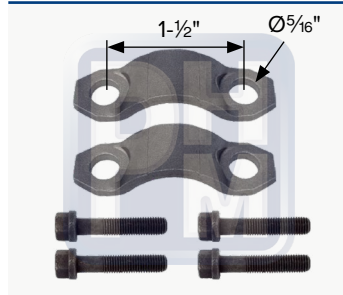

OEM 1662836C91, 27028X  
Abrazaderas para cruceta

### TTC37038X

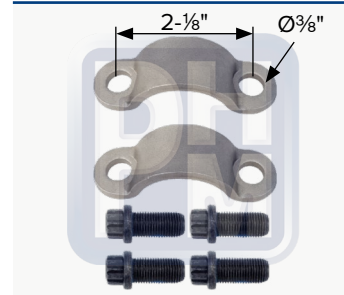

OEM 1658833C9, 37038X  
Abrazaderas para cruceta

### TTC907028X

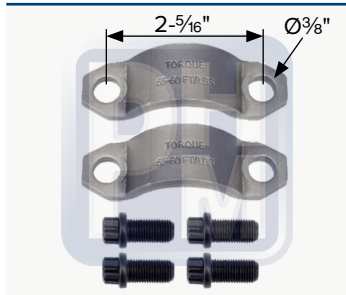

OEM 1685128C91, 907028X  
Abrazadera de cruceta

**GRAN VARIEDAD**

**BUEN SERVICIO**

**RAPIDÉZ DE ENTREGA**

**AMPLIO SURTIDO**

Cualidades del servicio PHM®

# IDENTIFICA

de que lado va la pieza  
que tu camión **necesita**.



Muchas de nuestras piezas cuentan con códigos de parte en terminación **L** y **R**, estas terminaciones provienen de las letras iniciales de las palabras en inglés de **Left** que corresponde al lado **izquierdo** y de **Right** que corresponde al lado **derecho** de tu camión.



Una forma rápida para identificar la orientación es guiandote por el lugar del **conductor** y del **copiloto**.

## LADO CONDUCTOR

Partes con códigos con terminación **L** y **LH**



## LADO COPILOTO

Partes con códigos con terminación **R** y **RH**



**SD121386311**

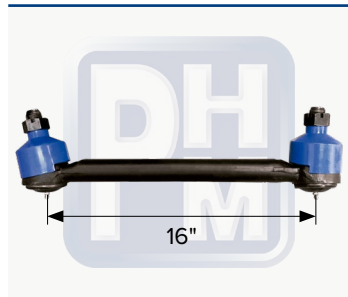

OEM 121386311  
Barra de dirección Dina Avante, Marcopolo, Olimpico

**SD121486311**

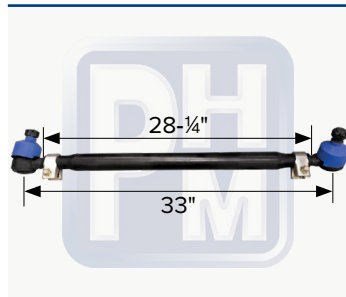

OEM 121486311  
Barra de dirección Dina Avante, Marcopolo, Olimpico

**SD12160 86311**

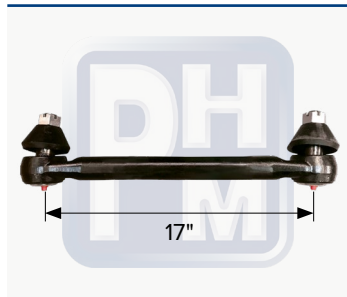

OEM 1216086311  
Varilla Dina Avante, Marcopolo, Olimpico

**SD1225586311**

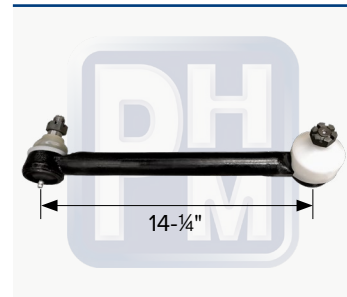

OEM SD1225586311  
Barra direccion Dina 500, 531K, 5121-M

**SD122993164C91**

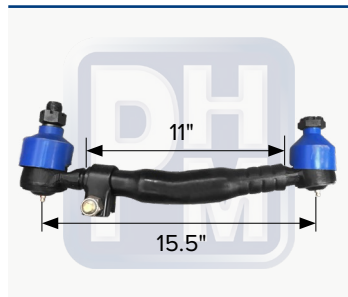

OEM 122993164C91  
Barra de dirección Dina TAS65, QSP400, Q451

**SD122998337C91**

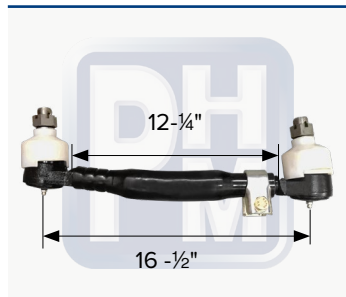

OEM 122998337C91  
Barra de dirección Dina 541-542-641-741-751

**SD123000258C91**



OEM 123000258C91  
Barra de dirección International Navistar Serie 4000

**SD123000259C91**

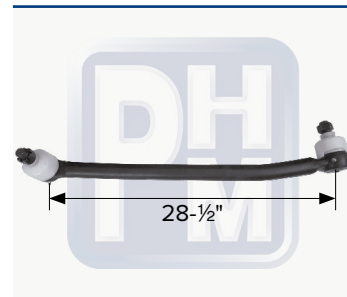

OEM 123000259C91  
Barra de dirección International Navistar Serie 9200 9400

**TTDS3564389C91**



Barra de dirección longitudinal international 9400I

**TTDS3579861 C91**



Brazo dirección 16.38" Cono 0.967" Workstar

**SD123534115C91**

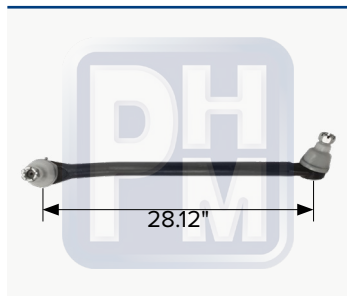

OEM 123534115C91  
Varilla International Navistar Serie 4300, 4400

**SD12501202R91**



OEM c  
Barra Dirección International Navistar 9000

**SD12502676R91**



OEM 12502676R91  
Barra de dirección Famsa Urbano Ruta 100

**SD12852G050070**

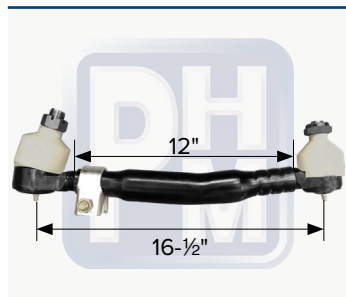

OEM 12852G050070  
Barra de dirección Dina 451 - 455

**SD25686311**

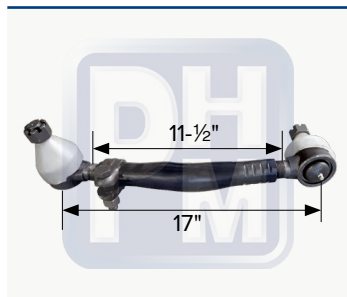

OEM A-256863-11  
Varilla Dina 800-861

**SDDS969**



Varilla Dina 500-531K

## TTDS1020



OEM 1658897C91  
Brazo de dirección para Navistar

## TTDS1215



Brazo de dirección para Navistar

## TTDS1281

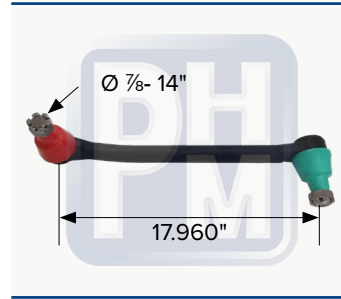

OEM 1667329C91  
Brazo de dirección para Navistar

## TTDS1672007C91



OEM 1216086311  
Brazo Longitudinal Dina Aguila S-9400

## TTDS2994320C1



OEM 2994320C1  
Brazo Longitudinal Camiones Dina 400

## TTDS2998337C91

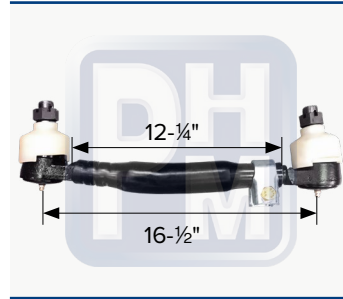

OEM 122998337C91  
Brazo Longitudinal Dina Serie S 541 542 641 741 751

## TTDS3000258C91

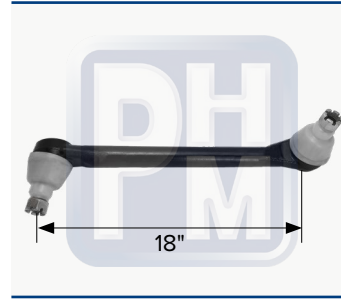

OEM 123000258C91  
Brazo Longitudinal Camion Serie 4000

## TTDS3000259C91

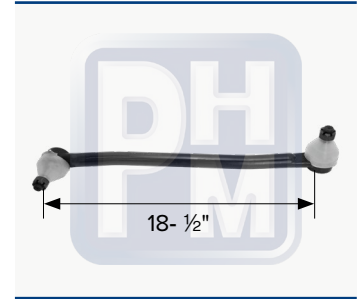

OEM 123000259C91  
Brazo Longitudinal Tractocamión 9200 9400 De 12000-18000 Lbs

## TTDS3595265C93REF

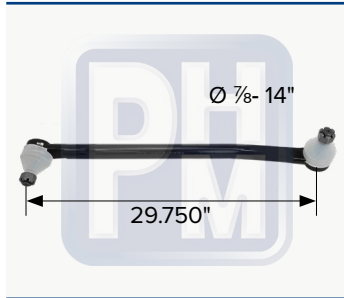

OEM 3595265C92  
Brazo longitudinal navistar prostar

## TTDS3818387C91

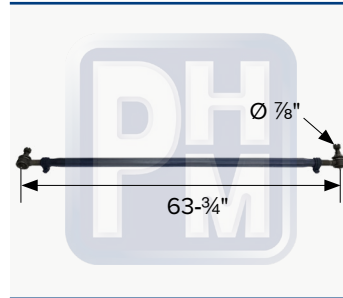

OEM 3818387C91  
Brazo de Dirección International 4700

## TTDS409500

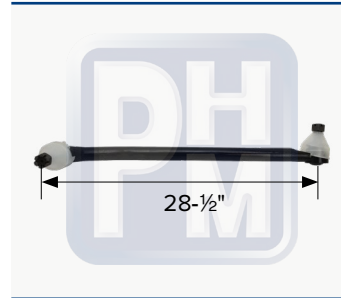

OEM 3534115C91  
Brazo Longitudinal Navistar S 4300

## TTDS55195

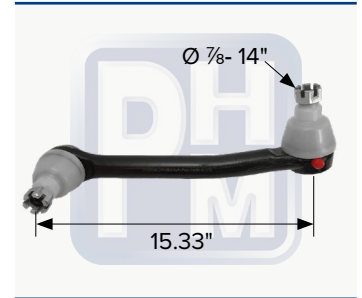

OEM 3523195C91  
Brazo de Dirección International

## TTDS5522

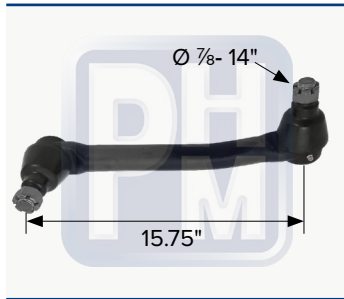

OEM 3541261C91  
Brazo de Dirección International

## TTDS55241



Brazo de dirección

## TTDS55242



Brazo de dirección para International

## TTDS55565

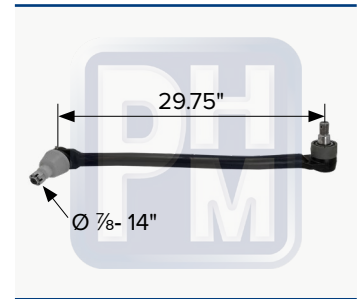

OEM 3595265C92  
Brazo de dirección para International



**TTDS5566**

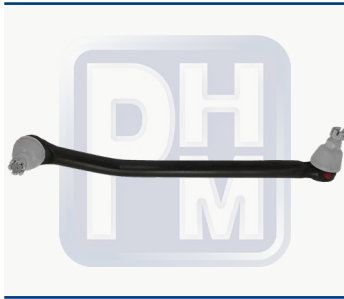

Brazo de dirección para International

**TTDSBR1386311**

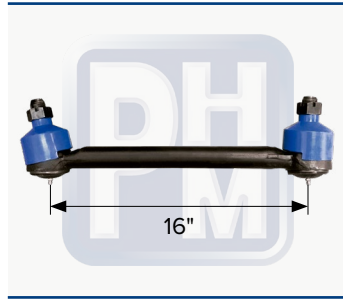

OEM 121386311  
Brazo Corto (Lateral) Dina Olimpico Avante

**TT2010412C92**



Bomba hidraulica de dirección

**SDES235L**

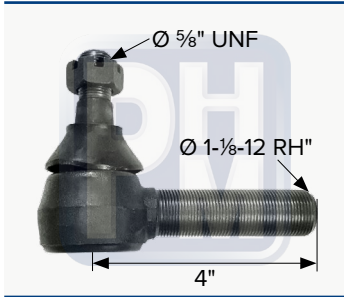

Terminal de dirección International Navistar

**SDES235R**

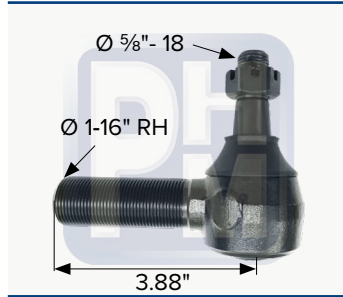

Terminal de dirección International Navistar

**SDES256R**

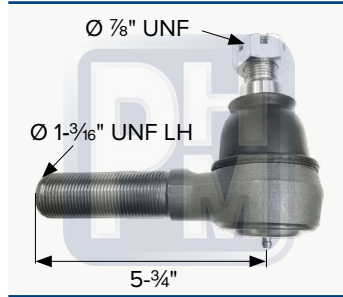

Terminal de dirección Dina 434, 650

**TTES256R**

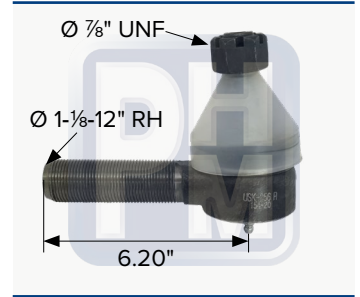

Terminal De Dirección Camión International/ Dina Series "S"

**SDES395L**



Terminal de dirección izquierda, Autobus foraneo Dina

**SDES395R**



Terminal de dirección derecha, Autobus foraneo Dina

**SDES411L**

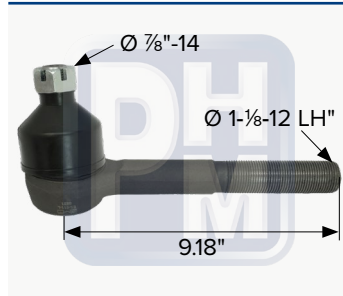

Terminal de dirección izquierda Navistar 12000 a 14000

**SDES411R**

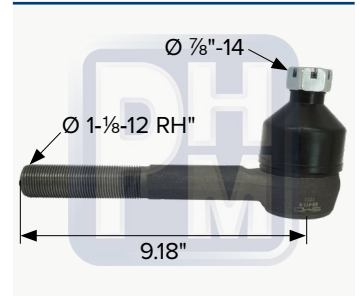

Terminal de dirección derecha Navistar 12000 a 14000

**SDES423L**

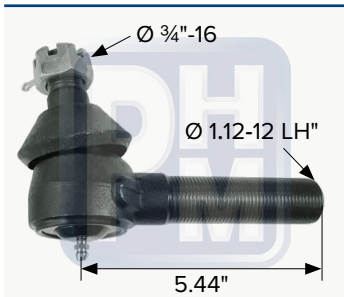

Terminal International Navistar Autobus Escolar

**SDES423R**

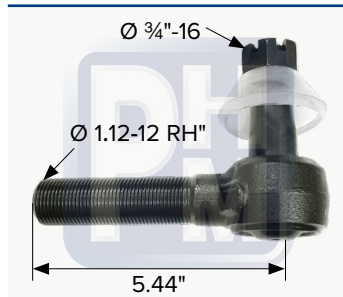

Terminal de dirección Ford, Mercury F500 71

**TTES147R**



terminal de dirección bus foraneo Masa, Premier 203

**TTES2090**



Terminal de dirección tracto camión Kenworth, International/ Dina

Nos aseguramos de que nuestros productos cumplan con el más mínimo detalle para una calidad superior

## NUESTRO PROCESO

### DISEÑO DE PRODUCTO

Investigamos el mercado para producir los productos que requiere o los producimos según especificaciones de nuestros clientes

### FABRICACIÓN

Después de generar el diseño se coloca en nuestra línea de producción donde nuestro personal calificado y capacitado opera la maquinaria para manufactura

### ALMACENAJE

Almacenamos los productos con cuidados para que sus cualidades no se deterioren ni se maltraten

### DISTRIBUCIÓN Y ENVÍO

Las ordenes se procesan el mismo día y se gestiona que lleguen en el menor tiempo posible a nuestros clientes

### CONTROL DE CALIDAD

Diferentes departamentos se aseguran que los productos cumplan los requerimientos técnicos de medida, además de someterse los materiales a pruebas de factibilidad y resistencia

### SERVICIO Y VENTA

Nuestros diferentes canales de venta disponibles proveen un el trato capacitado en el sevicio con calidad humana



### TTES187L

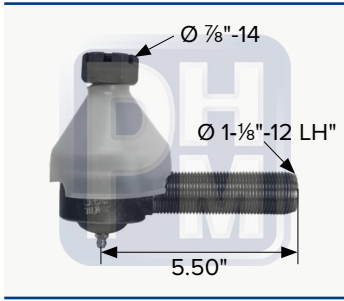

Terminal de dirección Chevrolet  
8-12 000 lbs. Dodge 9-11 00

### TTES187R

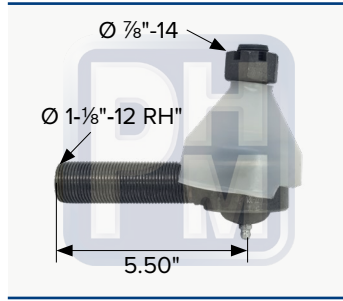

Terminal de dirección Chevrolet  
8-12 000 lbs. Dodge 9-11 00

### TTES235L

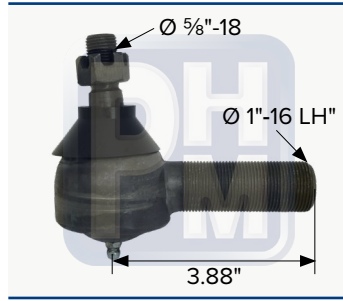

Terminal de dirección International  
/Dina 500, 531, 5312-G

### TTES235R

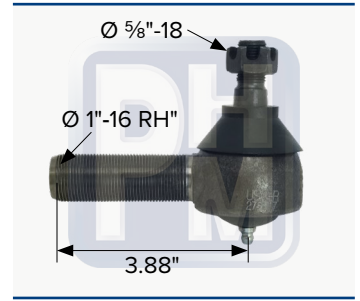

Terminal de dirección International  
/Dina 500, 531, 5312-G

### TTES2838L

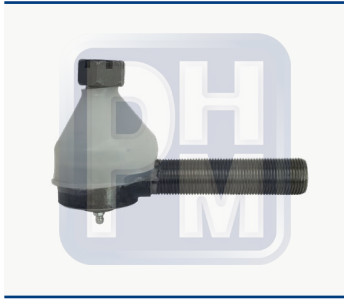

Terminal de dirección Eje 95000-  
14600 Lbs

### TTES2838R

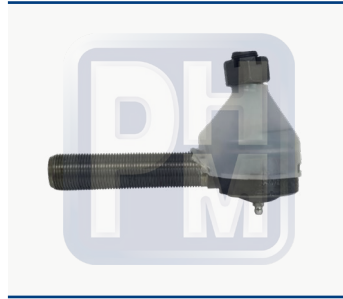

Terminal de dirección Eje 95000-  
14600 Lbs

### TTES411L

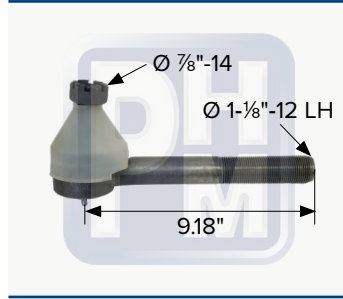

Terminal de dirección International  
9000-14000 lbs

### TTES411R

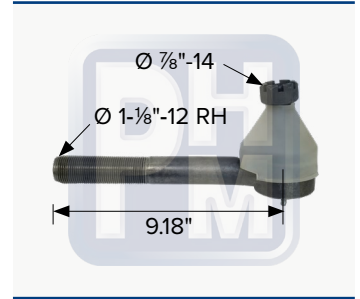

Terminal de dirección International  
9000-14000 lbs

### TTES423L

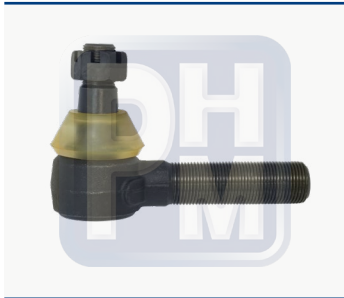

Terminal de dirección izquierda

### TTES423R



Terminal de dirección derecha

### TTESREFOR187L

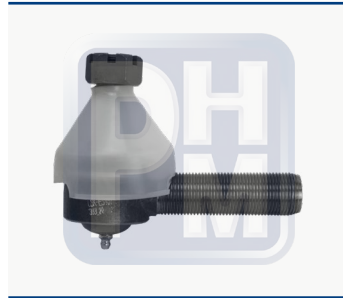

Terminal Chevrolet 8-12 000 LBS.  
Dodge 9-11 000 LBS Izquierda

### TTESREFOR187R



Terminal Chevrolet 8-12 000 LBS.  
Dodge 9-11 000 LBS Derecha

### TTOS1131



Contenedor de aceite para  
direccion international

## PHM-1-2953

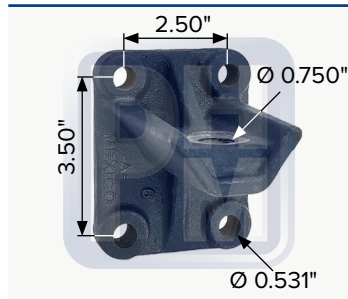

Soporte de motor tipo International Prostar

## PHM-1-4916

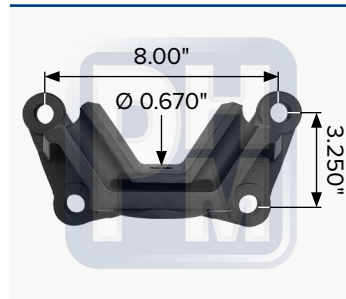

OEM 3549169C1  
Soporte de motor

## TTP9169

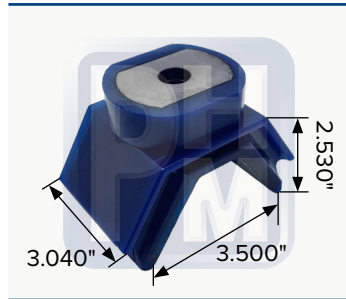

OEM 3549169C1, 36459169C2, 4C4O6068BB  
Repuesto para soporte de motor (poliuretano)

## TTH9197

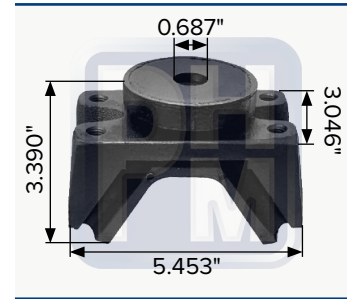

OEM 1664727C1  
Juego para soporte de motor

## PHM-1-SP05

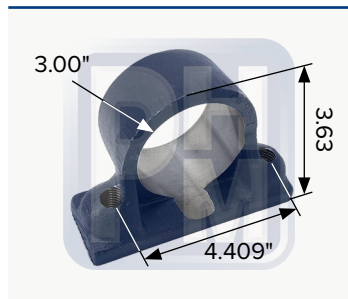

OEM 507569C91  
Soporte de moto para International, Dina

## PHM-2-SP05A

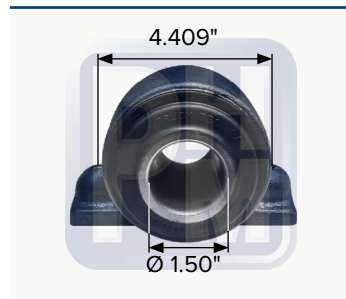

OEM 3549169C1  
Soporte de motor chumacera con buje (Hule), para International, Ford

## PHM-2-SP05B

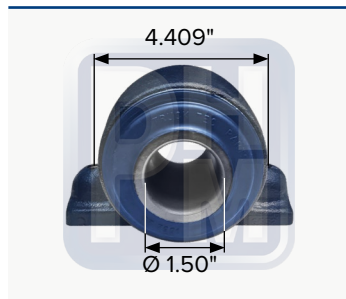

OEM 507569C91  
Soporte de motor chumacera con buje (Poliuretano) para International, Ford

## TT7901

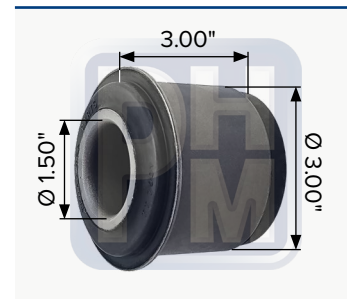

OEM D0HZ6068B, M20304  
Soporte de motor para International, Ford

## TTH1664

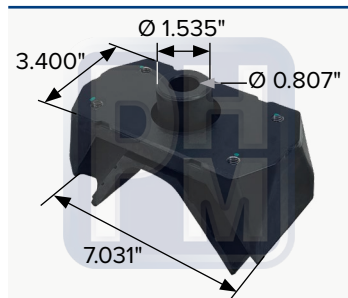

OEM 1664729C1  
Soporte de motor

## TTH7445



OEM 1664730C1  
Kit para soporte superior trasero para motor 5000 series

## TTP1664

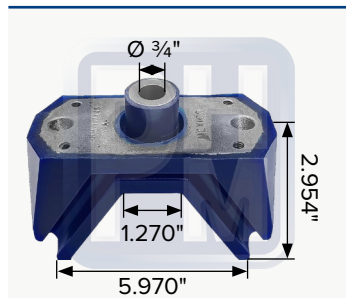

OEM 1664728C1, 1664728C2  
Soporte de motor

## TTPK1664

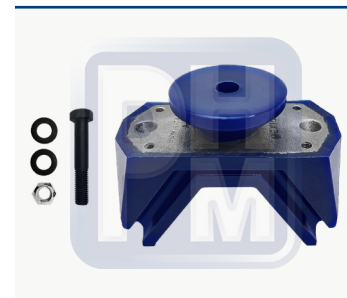

OEM 1664728C1, 1664728C2  
Kit soporte de motor en poliuretano

## TTH4723

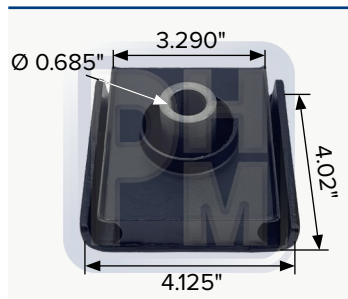

OEM 1664724C1  
Soporte delantero para motor

## TTKH4730



OEM 1664730C1  
Kit para soporte delantero tipo Prostar

## TTP4723

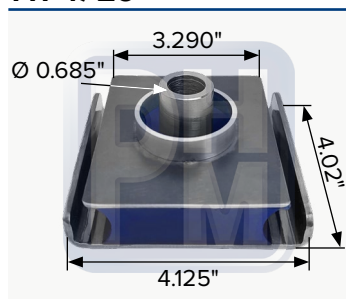

OEM 1664724C1, 1664724C2, 1664724C3  
Soporte delantero para motor

## TTKP4723



1664730C1  
Kit para soporte delantero de motor

**TTPK9197**



OEM 1664728C2  
Juego soporte de motor

**TTH0003**



Soporte para Dina

**TTH3332**

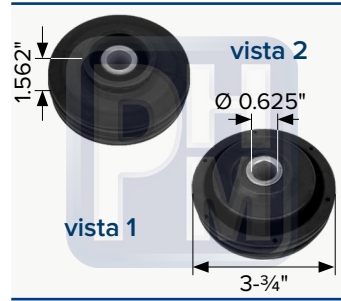

OEM 3824332C1  
Soporte de motor delantero

**TTH0472**



Soporte trasero para motor Famsa

**TTH0473**

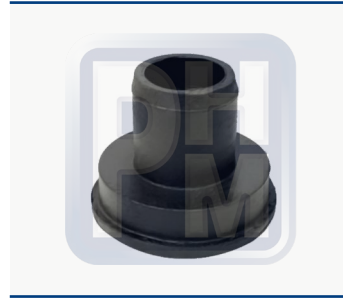

Soporte delantero para motor Famsa

**TTH3047**



Soporte para motor International

**TTP0021**

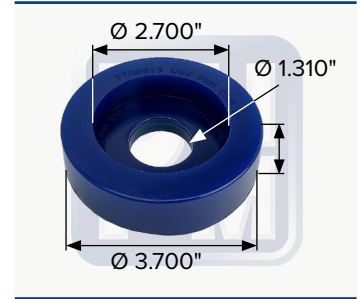

OEM 6802410218, J197911  
Complemento de soporte para motor superior trasero

**TTH4730**

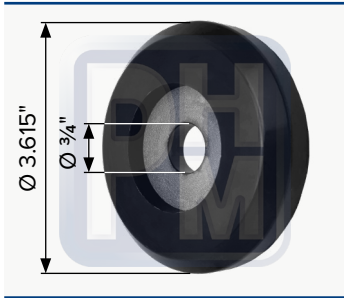

OEM 1664730C1  
Buje para soporte motor (Hule)

**TTP4730**

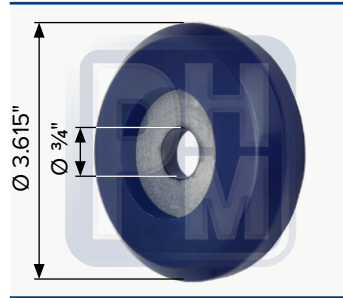

OEM 1664730C1  
Buje para soporte motor (Poliuretano)

**TTH9054**

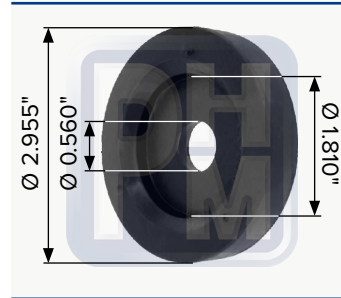

OEM 1664726C1  
Soporte de motor (Hule)

**TTP9054**

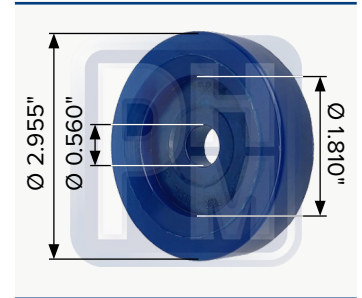

OEM 1664726C2  
Soporte de motor (Poliuretano)

**TTP0090**



OEM 000000000  
Soporte para radiador tipo International IHC 4300

**TTP3213**

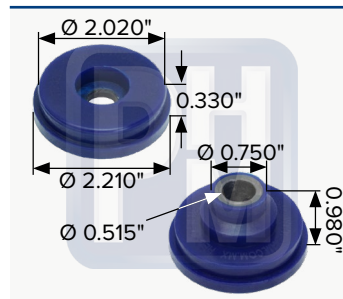

OEM 3560217C1, 4C4Z8A421A  
Kit aislador de radiador Prostar

**TTP2594**



OEM 2594821C91  
Kit aislador de radiador Prostar

**PHM-1-SP00**

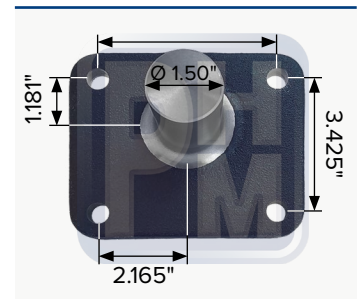

Soporte de motor tipo International, Dina



## TTFC1009



Tapón tanque diesel 3"-8NPSL

## TTFC1011

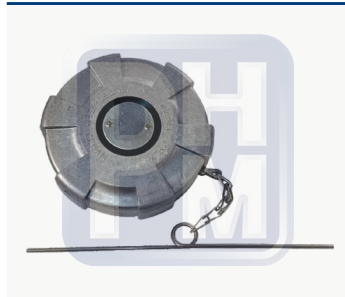

Tapón para tanque diesel para International 4"-8

## TTFC1021



Tapón tanque diesel 2"-11-1/2NPS

## TTFCIGDE



Tapón para tanque diesel para International

## TTFCIHC

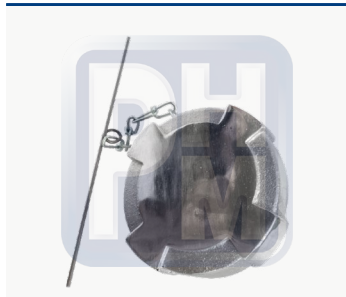

Tapón para tanque diesel con rosca para International IHC

## TTFCLPERNO



Tapón para tanque diesel para perno Freightliner

## TTRTT38510



OEM  
Tensor de polea

## TTRETI003



OEM  
Tanque recuperador IHC

## TTRETI005



OEM  
Tanque recuperador IHC Prostar

## TTRETI006



OEM 4062314C1  
Tanque recuperador

## TTRETI007



OEM 2602935C91  
Tanque recuperador de anticongelante

## TTRETI008



OEM 2587172C93  
Tanque recuperador de anticongelante

## TTRETI009

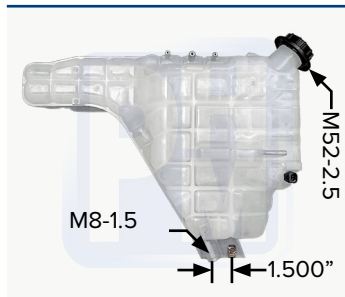

OEM 4062314C1  
Tanque recuperador de anticongelante

**TTP8528**

Antes PHM-1-8528

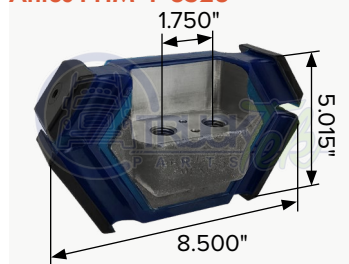

OEM 13145300  
Soporte de motor trasero

**TTH0511**

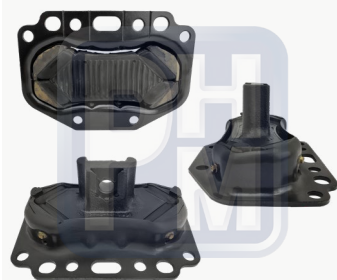

OEM 000000000  
Soporte de motor International Prostar

**TT214004000**

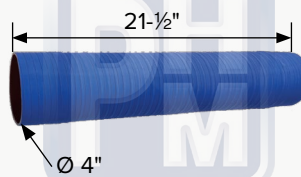

Manguera de silicón

**TT45193**



OEM 1659046C1  
Manguera de reducción

**TTH6275**



OEM 1659046C1  
Codo para Dina, Navistar

# COLOCAMOS CELDAS SOLARES

## PARA COMPROMETERNOS CON EL CUIDADO AMBIENTAL Y LAS ENERGÍAS LIMPIAS





PHM-4000  
PERCHA

E F I C A C I A

U

R U D Z A

E

Z

D U R A B I L I D A D





## PHM-1-3812

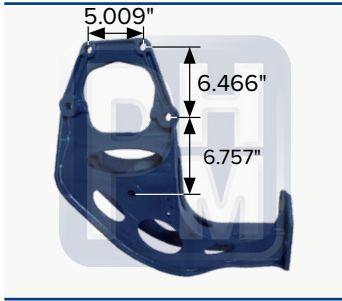

Percha delantera derecha Prostar Mod. 2012

## PHM-1-3813



Percha delantera izquierda Prostar Mod. 2012

## PHM-1-4028

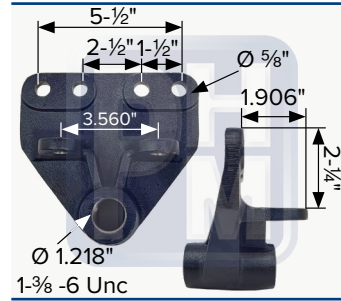

OEM LM6853200170  
Percha parte columpio roscada

## PHM-1-5002

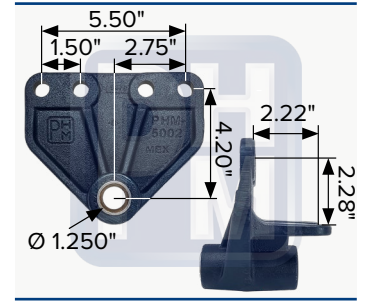

OEM LM6853200170  
Percha parte columpio buje NJK perno 1"

## PHM-1-5002A

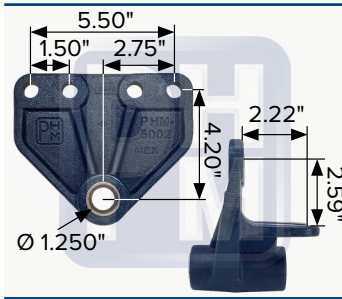

OEM 4770009C1  
Percha parte columpio buje NJK perno 1"

## PHM-1-5002B

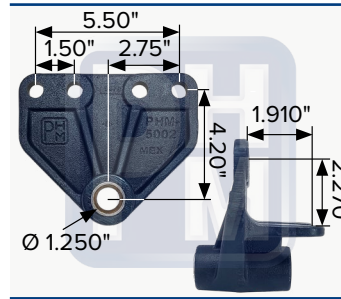

OEM 469995C1  
Percha parte columpio buje NJK perno 1"

## PHM-1-5002C

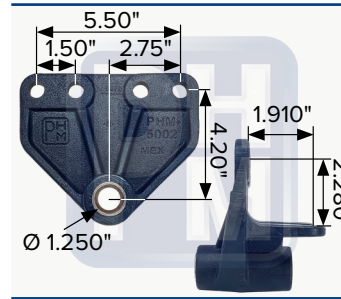

OEM 469995C1  
Percha parte columpio buje NJK perno 1"

## PHM-1-5006

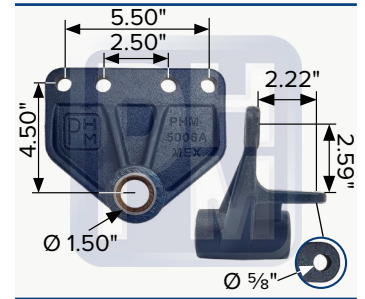

OEM 470001C1  
Percha parte columpio buje RNK perno 1 1/4"

## PHM-1-5006A

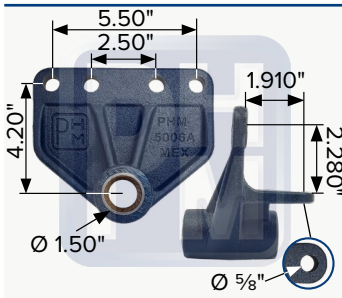

OEM 1664262C1  
Percha parte columpio buje RNK perno 1 1/4"

## PHM-1-5006B

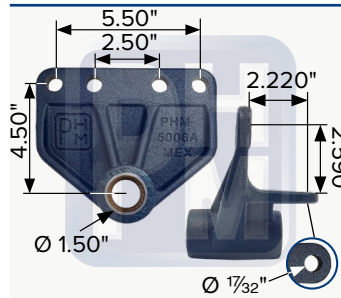

OEM 1664434C1  
Percha parte columpio buje RNK micro bus mercedes

## PHM-1-5006C

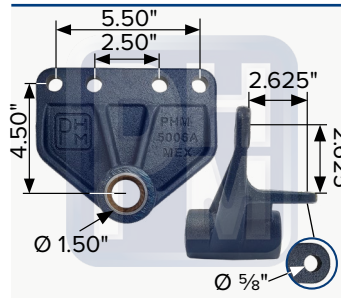

OEM 1661858C1  
Percha parte columpio buje RNK perno 1 1/4"

## PHM-1-4057

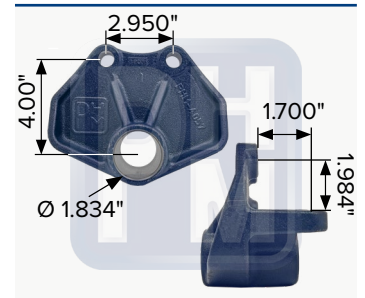

OEM 3563836C91  
Percha parte columpio

## PHM-1-4064

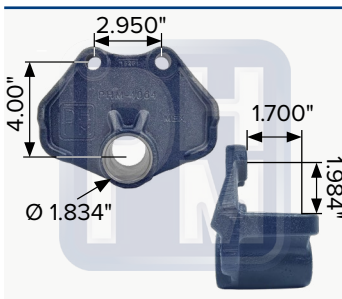

OEM 3541834C91  
Percha parte columpio

## PHM-1-4065

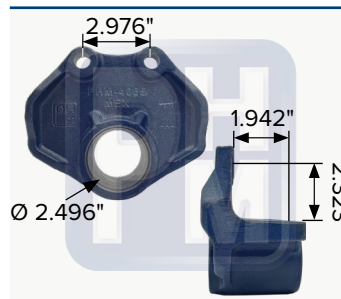

OEM  
Percha suspensión delantera trasera sin buje

## PHM-1-5031

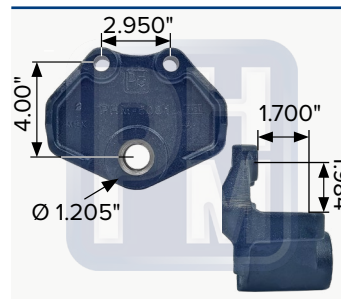

OEM 3500954C1  
Percha parte columpio roscada perno 1 5/8"-6

## PHM-1-5031A

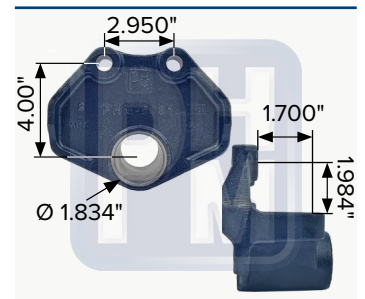

OEM 3500954C1  
Percha parte columpio



# MÁS DE 65,000 PIEZAS EN STOCK PARA TU CAMIÓN



Distribuimos diariamente miles de piezas a todo México y al extranjero, estamos en constante desarrollo de nuevos productos.

Contamos con un departamento de diseño y producción para satisfacer las necesidades del mercado y de clientes que requieren manufacturas y maquinados especiales



## PHM-1-5040

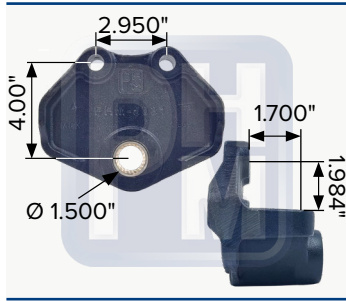

OEM 3541836C91

Percha con buje bimetalico perno 1-1/4" RNK

## PHM-1-5412

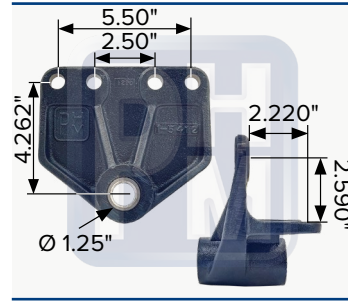

OEM 469993C1

Percha parte columpio perno 1" buje NJK

## PHM-1-5412B

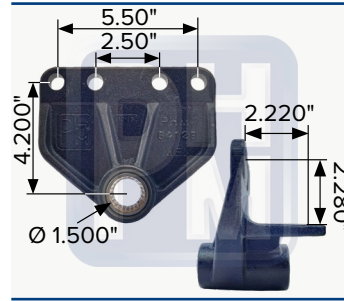

Percha parte columpio perno 1 1/4" buje RNK

## PHM-1-5412C

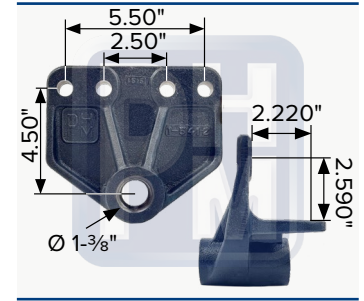

OEM 1619608C1

Percha parte columpio roscada 1 3/8" -6

## PHM-1-5412E

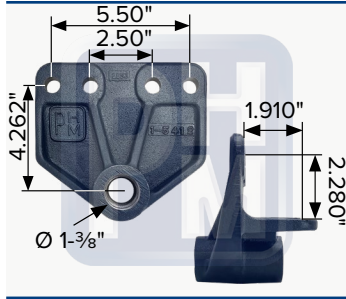

OEM 1664434C1

Percha parte columpio roscada 1 3/8" -6

## PHM-1-5413

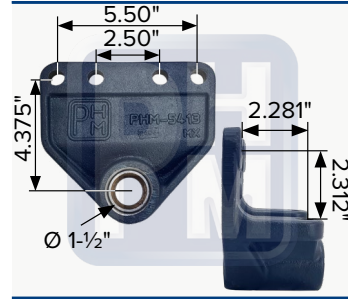

OEM 1664269C1

Percha parte columpio perno 1 1/4" buje RNK

## PHM-1-5414

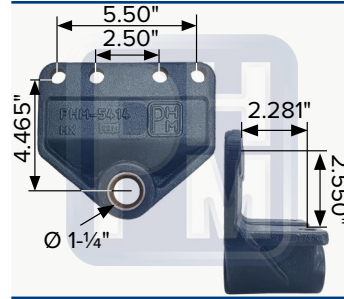

OEM 1664267C1

Percha parte columpio perno 1 1/4" buje RNK

## PHM-1-5041

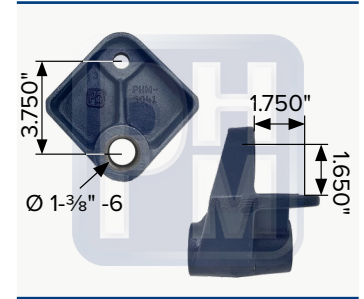

OEM 507198C3

Percha roscada LH/RH 1 3/8" -6

## PHM-1-5021

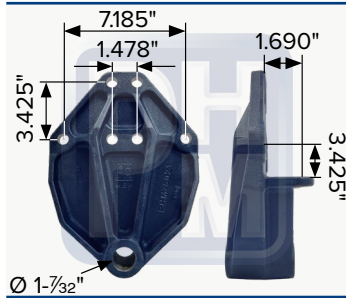

OEM 1658157C2

Percha roscada LH/RH

## PHM-1-5022

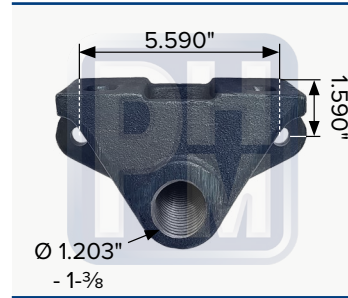

OEM 778002C1

Percha columpio Dina 800/861 MOD 87/99 ROSCA 1 3/8" 6

## PHM-1-4005

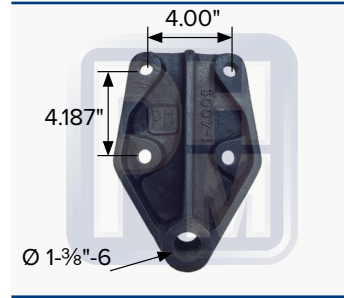

OEM 1653735C2

Percha Roscada

## PHM-1-5008

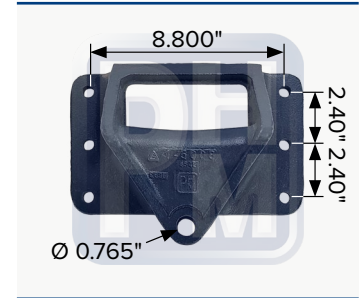

Percha trasera

## PHM-1-4015

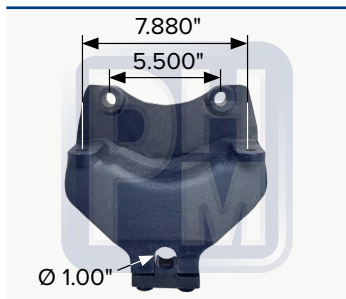

OEM 3500956C1

Percha delantera con seguro y tornillos

## PHM-1-4016

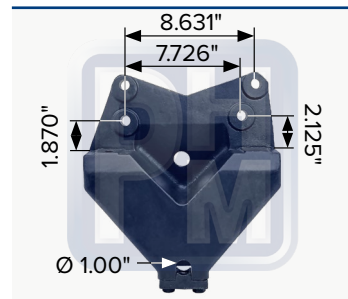

OEM 1658592C3

Percha delantera

## PHM-7-3544



OEM 3544131C2

Percha suspensión trasera de aire International / Navistar

## PHM-1-4002

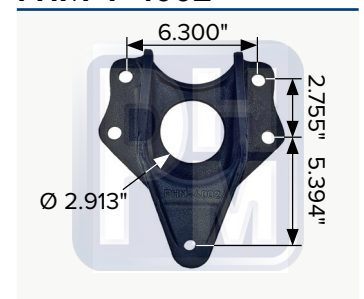

OEM 488909C2

Percha trasera derecha/izquierda





## PHM-1-3480

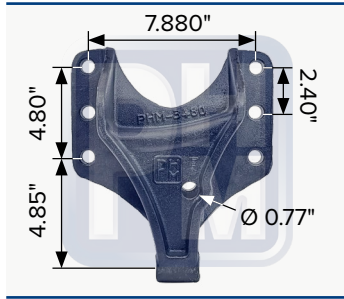

OEM 3548527C1

Percha delantera suspension trasera derecha

## PHM-1-3481

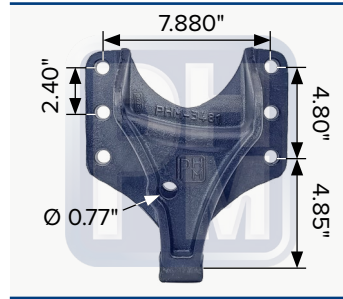

OEM 3548526C1

Percha delantera suspension trasera izquierda

## PHM-1-3482

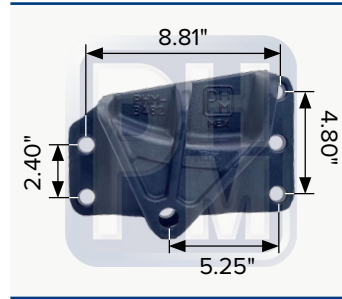

OEM 3548533C1

Percha trasera suspension trasera derecha

## PHM-1-3483

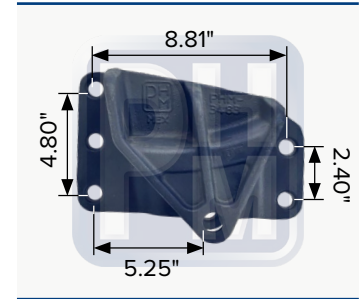

OEM 3548532C1

Percha trasera suspension trasera izquierda

## PHM-1-4003

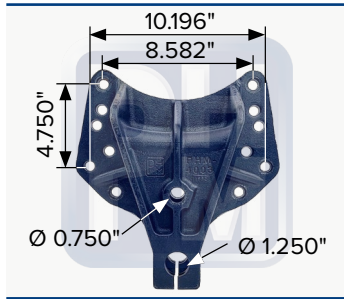

OEM 1654325C1

Percha delantera

## PHM-1-4004

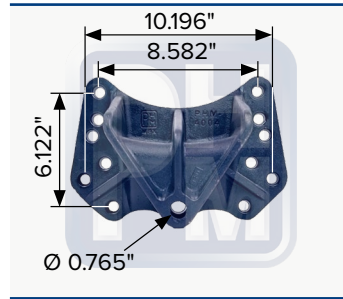

OEM 481223C1

Percha trasera

## PHM-1-4006

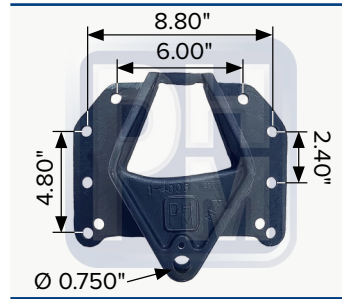

Percha trasera izquierda Dina serie 351/532

## PHM-1-4007

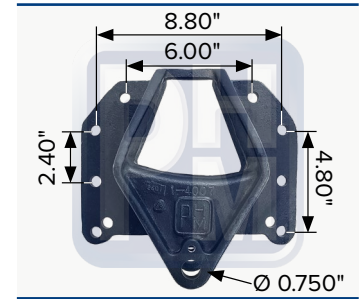

Percha trasera derecha Dina serie 351/532

## PHM-1-4000

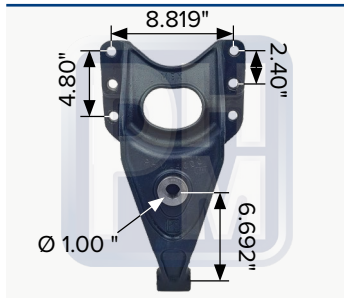

OEM 497787C3

Percha central

## PHM-1-4001

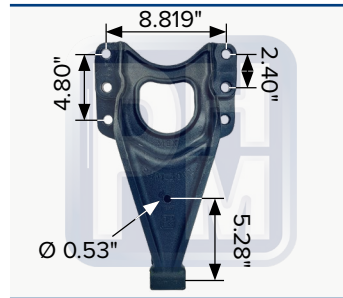

OEM 1680506C91

Percha delantera derecha/izquierda

## PHM-1-5027

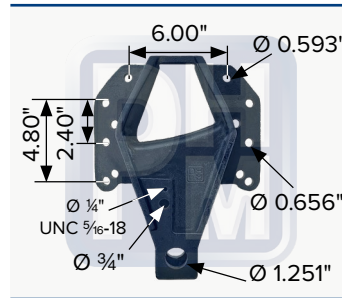

Percha tirante delantera derecha

## PHM-1-5028

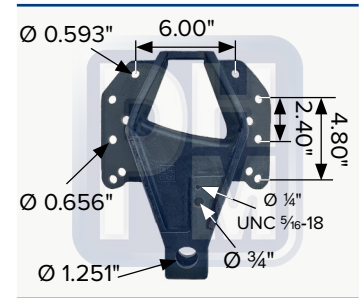

Percha tirante delantera izquierda

## PHM-1-2356

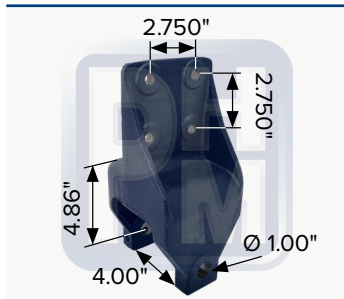

OEM 573145C1

Percha delantera suspensión delantera pin 1"

## PHM-1-2361

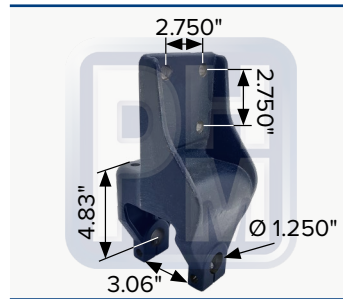

OEM 573145C1

Percha delantera suspensión delantera Perno de 1 1/4" para muelle de 3"

## PHM-1-4014A

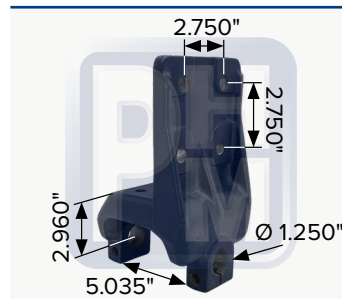

OEM 469996C3

Percha delantera suspensión delantera

## PHM-1-4014B

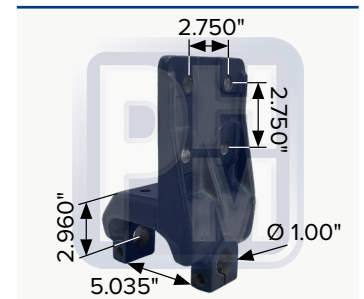

OEM 469991C1

Percha delantera suspensión delantera

## PHM-1-5001

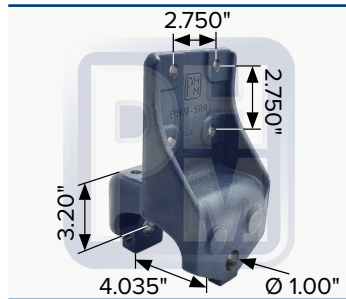

OEM 46999C1

Percha delantera suspensión delantera Perno 1"

## PHM-1-5001A

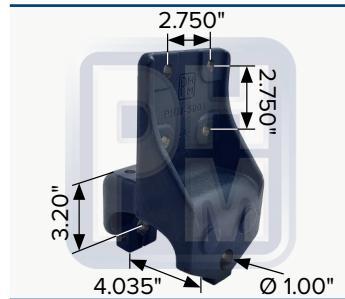

OEM 469990C1

Percha delantera suspensión delantera Perno 1" para Famsa,

## PHM-1-5007

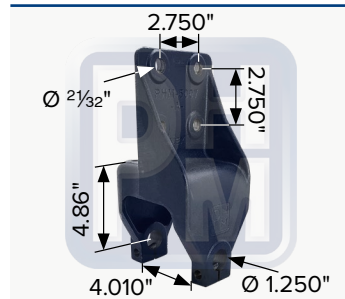

OEM 1661857C1

Percha delantera suspensión delantera perno 1 1/4"

## PHM-1-5007A

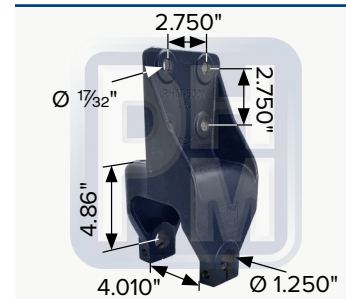

OEM 1661858C1

Percha delantera para microbus International Navistar

## PHM-1-4888

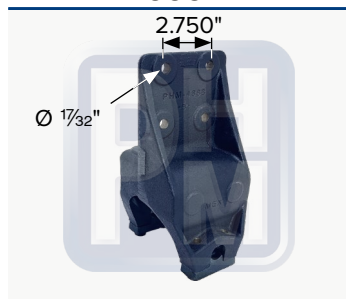

OEM 469997C3

Percha delantera con dos seguros

## PHM-1-4060

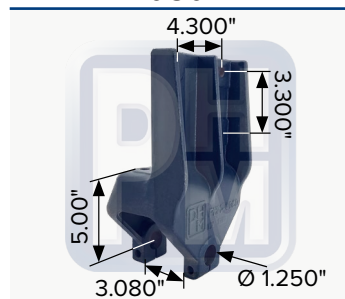

OEM 16611857C1

Percha delantera suspensión delantera Dina Citus

## PHM-1-4800

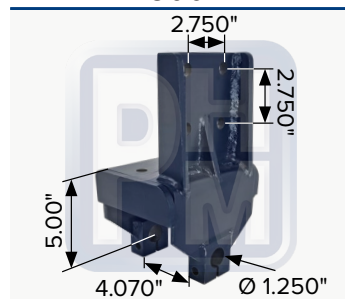

OEM 469997C3

Percha delantera suspensión delantera perno 1 1/4"

## PHM-1-4047



OEM 411753C5

Percha delantera derecha Dina 800/861 MOD. 87/99

## PHM-1-4048



OEM 411752C2

Percha delantera izquierda Dina 800/861 MOD. 87/99

## PHM-1-5027AR

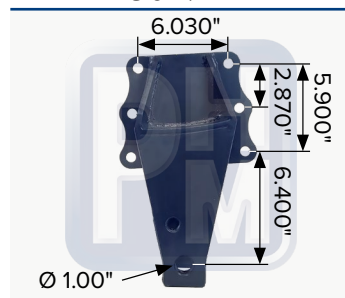

OEM

Percha trasera delantera derecha Dina series 351/532 extra larga y reforzada

## PHM-1-5028AR

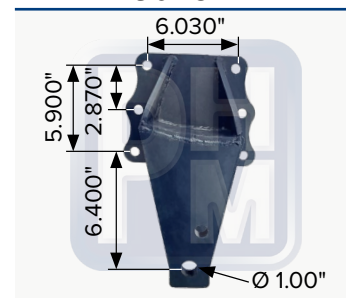

OEM

Percha trasera delantera izquierda Dina series 351/532 extra larga y reforzada

“ **La durabilidad es un término del area de ensayos de materiales que define la vida útil calculable de una parte o componente.**

**La durabilidad caracteriza la capacidad de los materiales y componentes para soportar cargas estáticas y dinámicas (recurrentes o de impacto) sin sufrir daños, en el margen de vida útil calculada y considerando las condiciones ambientales relevantes** ”



## PHM-7-1012



OEM 3540855C93  
Percha delantera suspensión delantera

## PHM-7-2016



OEM 470231C1  
Percha delantera derecha/izquierda

## PHM-7-2036



OEM 483611C2  
Percha delantera

## PHM-7-2036A



OEM A6853200175  
Percha delantera LH/RH 6 barrenos

## PHM-7-2036B

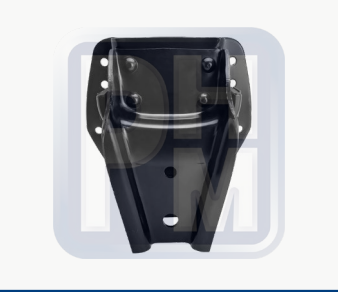

OEM A68503200175  
Percha delantera con deslizador integrado LH/RH 12 barrenos

## PHM-7-2056



OEM 483612C1  
Percha trasera

## PHM-7-2056A

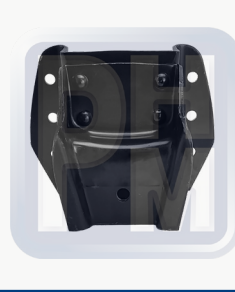

OEM A6853200275  
Percha trasera LH/RH 6 barrenos

## PHM-7-2056B



OEM A68503200275  
Percha trasera con deslizador integrado LH/RH 12 barrenos

## PHM-1-3484

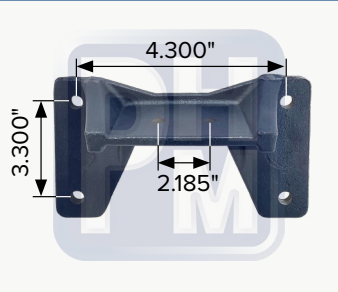

OEM 3555006C3  
Soporte de sobre carga Navistar

## PHM-1-8039

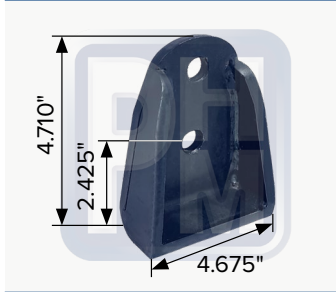

OEM 3553944C3  
Tope sobrecarga delantero para Prostar

## PHM-1-5506



OEM  
Tope auxiliar

## TT5578

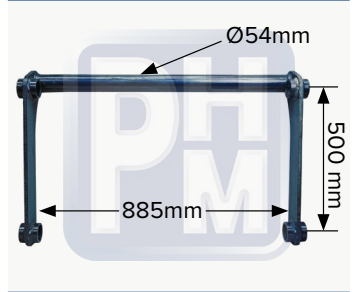

OEM 6084378C2  
Barra estabilizadora IHC sin bujes

# FILOSOFÍA DE PHM®

## **Cada integrante de PHM®**

Se cultiva el respeto a la dignidad de cada persona y a la manifestación de sus ideas, es requisito esencial en la calidad de nuestras relaciones interpersonales dentro y fuera del trabajo.

## **Confianza**

La integridad de nuestro actuar como personas debe ser un ejemplo cotidiano para quienes nos rodean y un factor que nos ayude a obtener en todo momento la cooperación libre y entusiasta de todos ellos.

## **La perseverancia**

Como actitud ante la vida ha sido nuestra característica a lo largo de los años y nos ha permitido, juntos, como si fuéramos uno solo, enfrentar y sortear exitosamente etapas difíciles.

## **Dignidad humana**

Creemos en la esencia humana que nos da el valor para aceptar nuestros errores e insuficiencias, llanamente sin paliativos, con la verdad, sabiendo cuando es necesario pedir ayuda, pero también para reconocer sin cortapisa ni regateo, los logros ajenos.

## **Valores**

El amor que recibimos de nuestros padres y que vivimos entre nosotros, es el momento que nos une, cohesiona y fortalece, lo que nos hace vivir con alegría estos valores, aceptar los retos y disfrutar los momentos que compartimos juntos. Por ello, nos empeñamos en acrecentarlo para convertirlo en norma de vida permanente que nos impulse a mejorar nuestra misión como individuos, hermanos y empresarios.

## TTH05C2

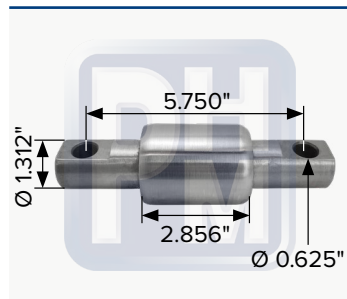

OEM 3820005C2

Buje de torsión para Lonestar, Prostar convencional

## TTH06C2

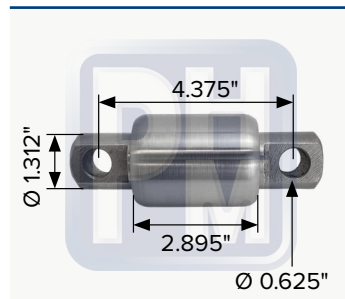

OEM 3820006C2

Buje de torsión para Lonestar, Prostar convencional

## TTP0026

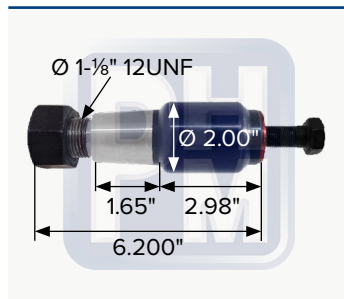

Buje de torsión para International Prostar

## TTP0024

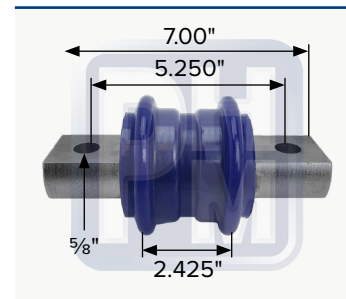

OEM 64664000

Buje de torsión para IHC

## TTP9185

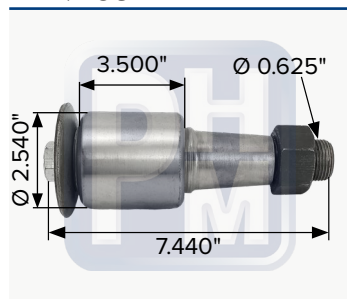

OEM 1693065C1

Buje cónico para tensor

## TTP0041

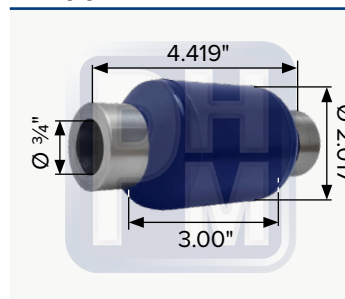

OEM 3610196C91, 3610581C1

Buje de tensor barreno central IHC

## PHM-7-BNJK

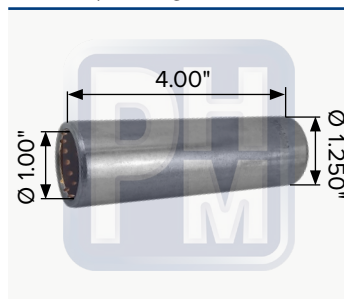

Buje bimetalico 1"

## PHM-3-1535

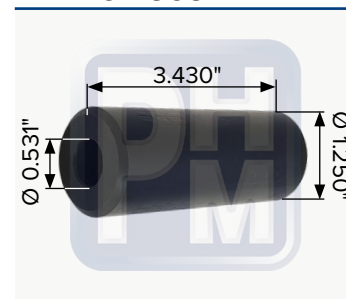

OEM 501535C2

Rodillo para percha 14001 de nylon International

## TT734511

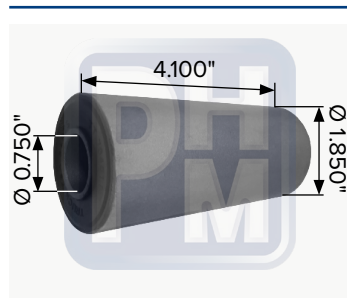

OEM 51648, 3525665C1, 4C4Z5348BA

Buje para suspensión

## TTH7501

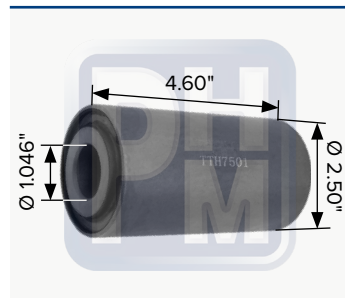

OEM 3549154C1

Buje para balancin

## TTP0023

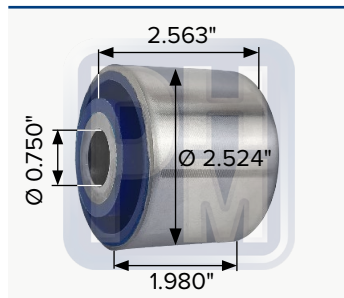

OEM 20212737

Buje soporte para radiador

## TTP1003

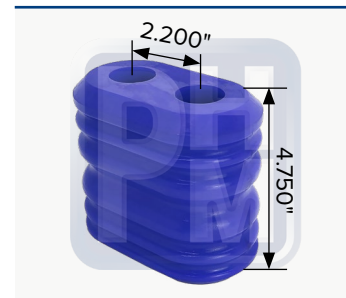

OEM 20212737

Buje soporte para radiador

## TTP8843



OEM 3554205C2

Tope auxiliar de sobre carga

## TTP5356

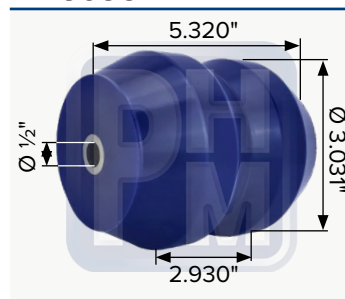

OEM 4C4Z5588AA

Buje de rebote para International

## TTP9150

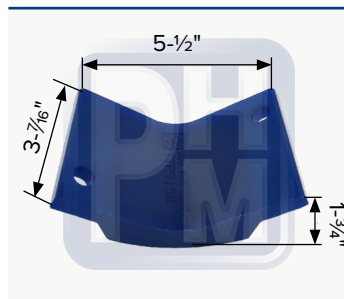

OEM 16009001, 16002008, 571960C1

Zapata de desgaste para percha PHM-1-4001

## TTP571960C1A



OEM 16009001, 16002008, 571960C1

Zapata de deslizadora para percha PHM-1-4001



TTH0002



Tope rebote Dina

PHM-2-5356



Tope de rebote International poliuretano

PHM-7-S015

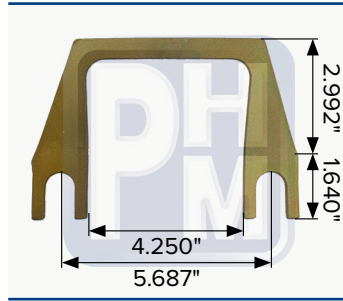

OEM 3549154C1  
Cangrejo de alineación de 1/8" para buje de torsion

TTP3159

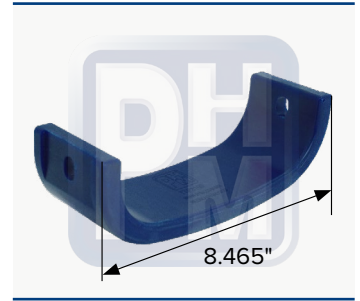

OEM  
Zapata de desgaste

## CALIDAD ORIENTADA AL DETALLE



## PHM-1-5501

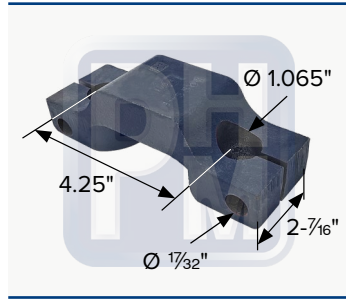

OEM 525331C1  
Albardon muelle 1 1/16"

## PHM-1-5500

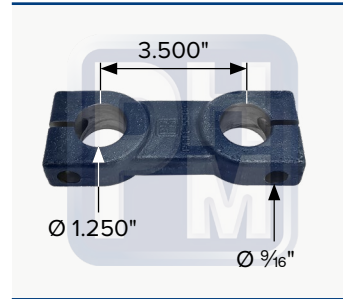

Eslabón para suspensión

## PHM-1-5530

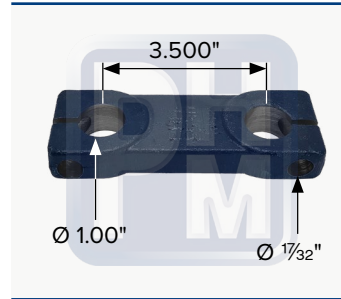

Eslabón muelle

## PHM-1-5512

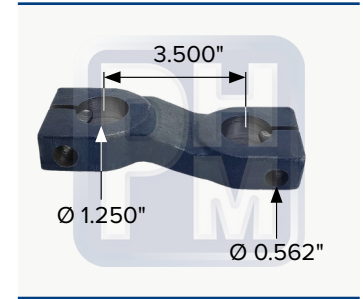

Albardon para Dina Citus

## PHM-1-5520

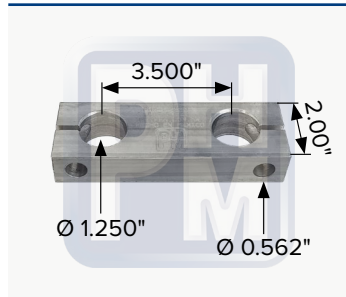

Albardón ecológico aluminio 1-1/4"

## PHM-3-5518

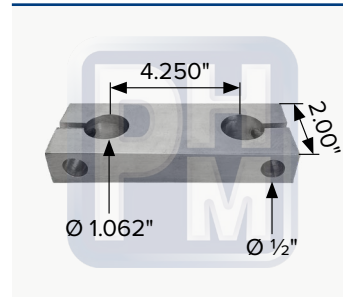

Albardon Autocar aluminio

## PHM-3-5519

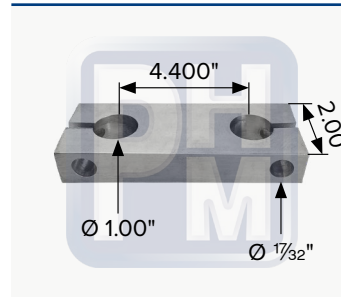

OEM 1654269C1  
Albardon 5 3/4" THK perno 1"

## PHM-1-5527

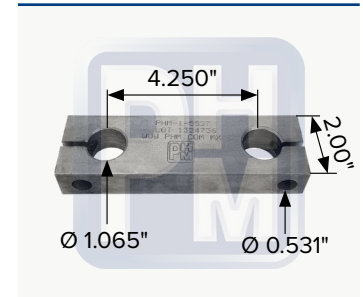

OEM 1606881C1  
Albardon Dina

## PHM-3-5544

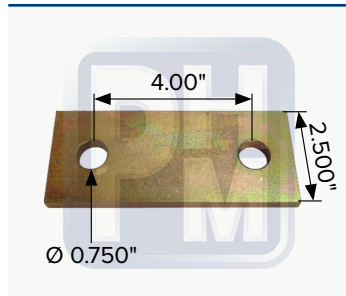

Albardon muelle barrenos de 3/4"

## PHM-7-2100



OEM 470248C91  
Columpio

## PHM-3-H086



OEM 470248C91  
Herramienta para instalar  
TTH0024



## TTPA1368

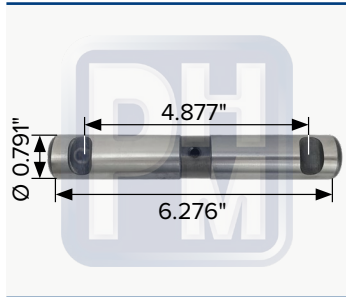

OEM 1648110C1

Perno templado y rectificado para muelle de 1"

## TTPD68210

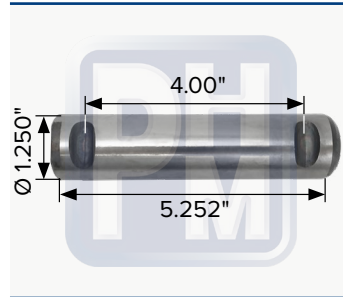

Perno templado y rectificado para muelle de 1-1/4"

## TTP1434

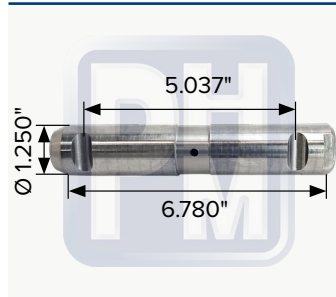

OEM 1661976C3

Perno templado y rectificado para muelle de 1-1/4"

## TTP1368

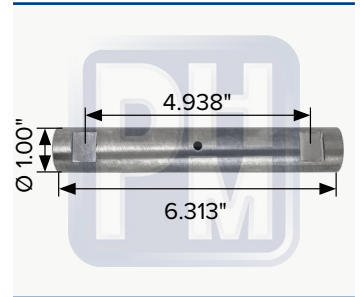

OEM 1648110C1

Perno templado y rectificado para muelle de 1", ranura cuadrada

## TTPD68220

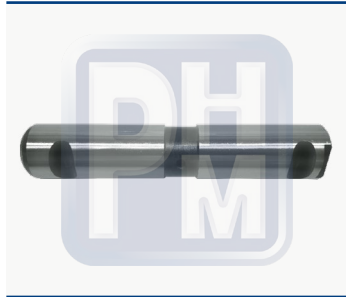

OEM 1648110C1

Perno muelle 1-1/4" X 6-5/8"

## PHM-7-7001

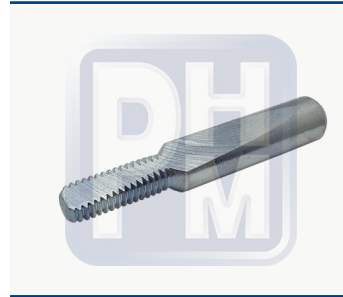

seguro de 1/2" con rosca de 3/8"  
Dina, Famsa

## PHM-1-2150

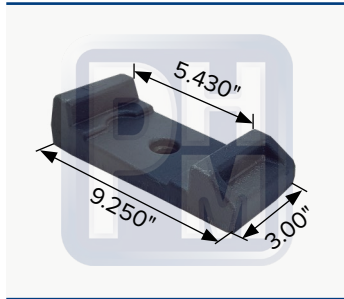

OEM 493005C1, MIH55495  
Asiento de muelle

## PHM-1-2210

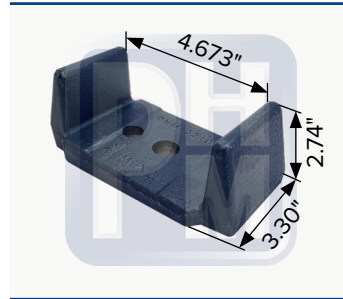

OEM 508920C4  
Asiento de muelle a 4°

## PHM-1-2211

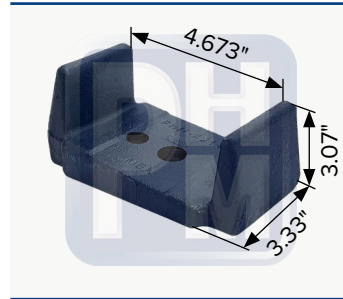

OEM 493484C2  
Asiento de muelle a 7°

## PHM-1-2355

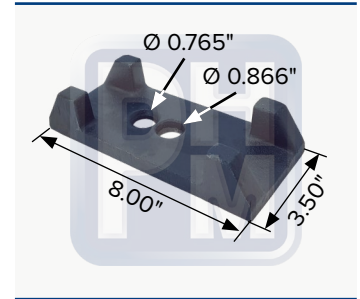

OEM 493480C2  
Asiento de muelle

## PHM-1-2353

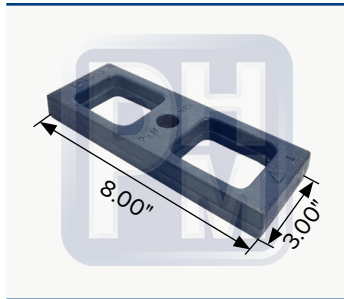

Tacón separador 3" X 8"

## PHM-1-7052

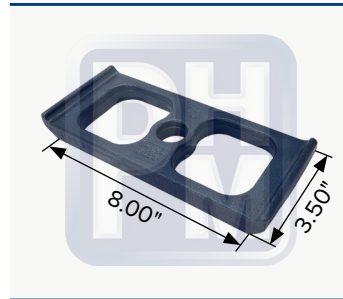

OEM 493721C3  
Espaciador de muelle "Z" 3½"

## PHM-1-4033



OEM 2005309C1  
Asiento de muelle a 2°

## PHM-1-4034

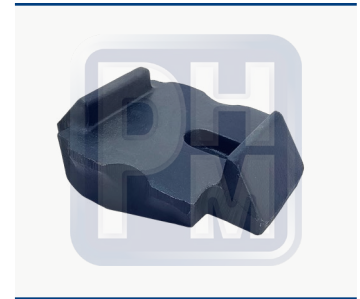

OEM 2005311C1  
Asiento de muelle a 5°

## PHM-1-7010



OEM 473397C1  
Cuña RH 4°

## PHM-1-7010A



OEM 473397C1  
Cuña LH 4°

## PHM-1-7015

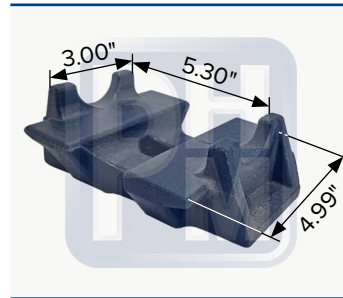

Asiento de muelle 4° tipo  
International Prostar

## PHM-1-7016

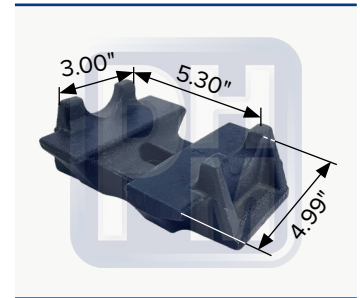

Asiento de muelle a 6° tipo  
International

## PHM-1-7051

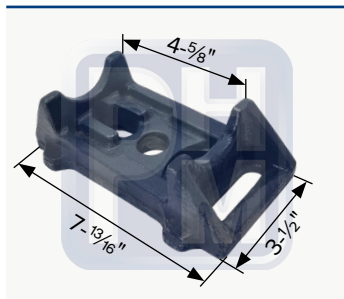

OEM 493487C2  
Asiento para muelle 3 ½"

## PHM-1-2168

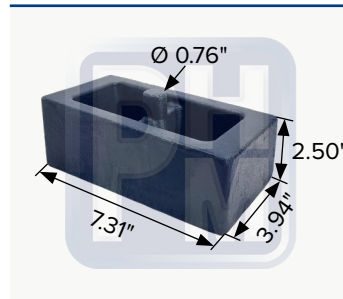

Tacón cuña

## PHM-1-2169

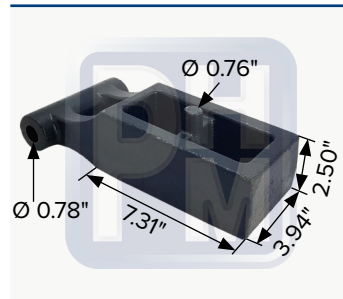

OEM 3500952C1  
Tacón cuña y soporte de  
amortiguador

## PHM-1-2212



Sobre muelle

# POLÍTICA DE CALIDAD

EN PHM INNOVAMOS



FABRICAMOS



Y COMERCIALIZAMOS PARTES



ENFOCADOS EN SATISFACER  
NECESIDADES Y REQUISITOS



QUE APLICAN A LA INDUSTRIA  
DEL TRANSPORTE DE CARGA



CON PERSONAL COMPROMETIDO  
Y COMPETENTE



PARA BRINDAR VARIEDAD  
SEGURIDAD Y CONFIABILIDAD



TRABAJANDO EN MEJORAR CADA DÍA NUESTROS PROCESOS.





**PHM-1-5335**

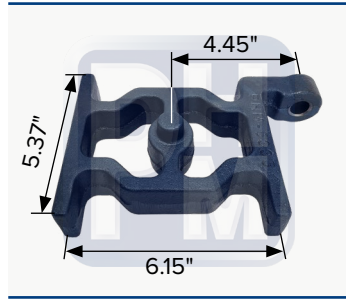

OEM 3533358C1  
Cuña soporte de amortiguador

**PHM-1-5336**

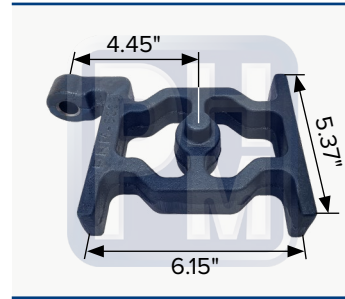

OEM 3533358C1  
Cuña soporte de amortiguador

“**Desarrollo de nuevos productos con rapidez y eficacia, a un precio muy razonable.**”

**PHM-1-0669**

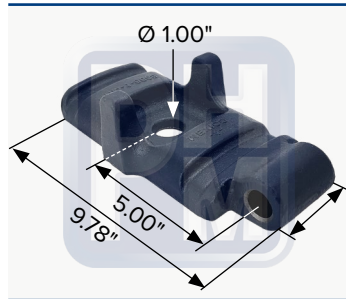

OEM 3660669C1  
Sobre muelle delantero Prostar

**PHM-1-3570**

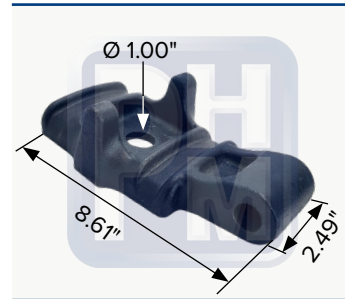

OEM 3570049C1  
Sobre muelle con soporte de amortiguador

**PHM-1-0669**

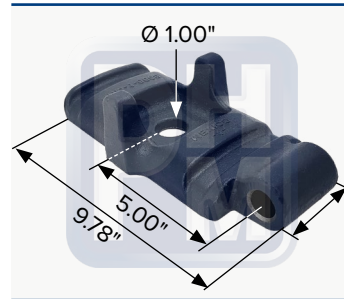

OEM 3660669C1  
Sobre muelle delantero Prostar

**PHM-1-3570**

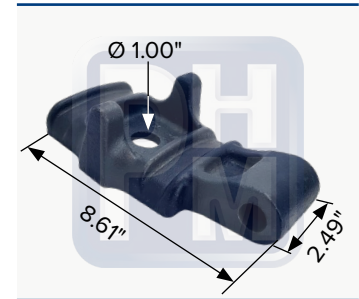

OEM 3570049C1  
Sobre muelle con soporte de amortiguador

**PHM-1-6870**

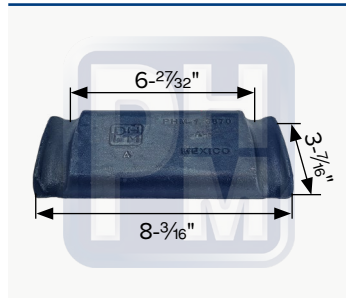

OEM 581744C1  
Sobre muelle

**PHM-1-6874**



Sobre muelle 4" 8-1/8"

**PHM-1-6871**



Sobre muelle 3" 5-3/8"

**PHM-1-5218**



OEM 581744C1  
Sobre muelle

**PHM-1-5338**



OEM 3541539C3  
Sobre muelle

## PHM-3-0099

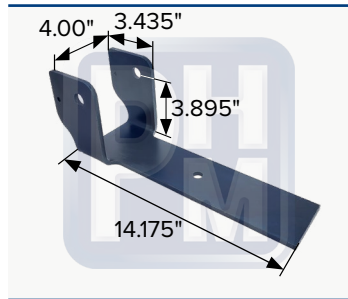

OEM 52501000

Soporte de amortiguador inferior International, IHC, Prostar

## PHM-3-0535

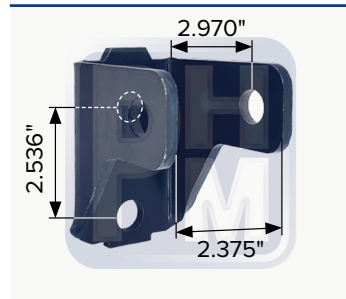

Soporte de amortiguador delantero Navistar

## PHM-3-8002

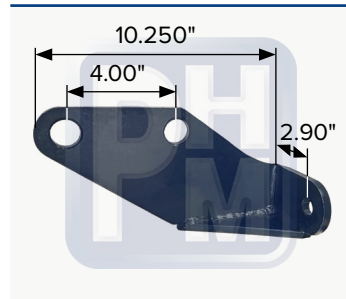

Soporte de amortiguador izquierdo

## PHM-3-8003

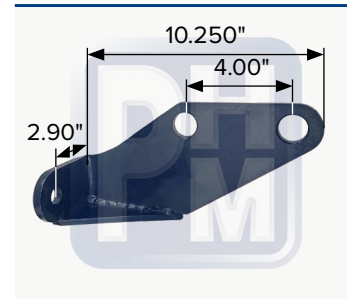

Soporte de amortiguador derecho

## PHM-7-1004

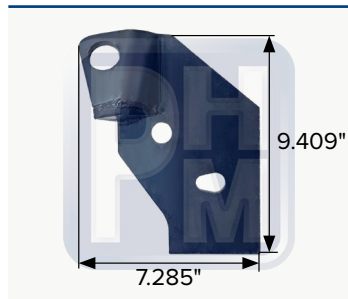

OEM 1669174C1

Soporte amortiguador derecho inferior para rabon delantero muelle 4"

## PHM-7-1005

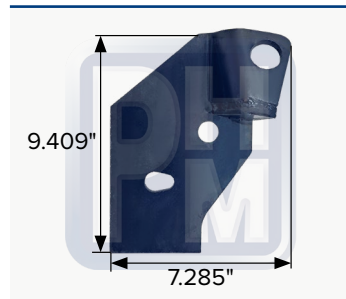

OEM 1669173C1

Soporte amortiguador izquierdo inferior para rabon delantero muelle 4"

## PHM-7-1006

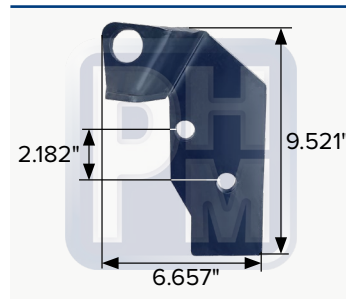

OEM 1669175C1

Soporte amortiguador izquierdo inferior para rabon delantero muelle 3"

## PHM-7-1007

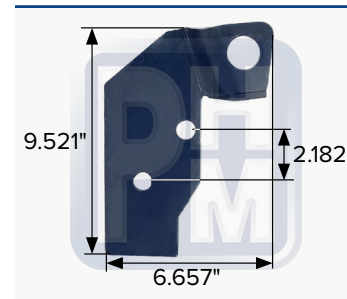

OEM 1669176C1

Soporte amortiguador derecho inferior para rabon delantero muelle 3"

## PHM-7-1003

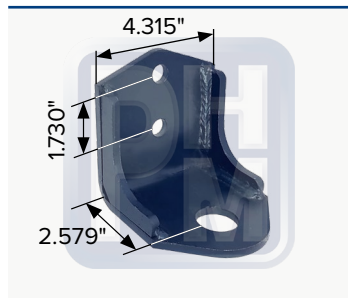

Soporte de amortiguador superior delantero International

## PHM-7-637L



OEM 579637C2

Soportes de amortiguador izquierdo International

## PHM-7-637R

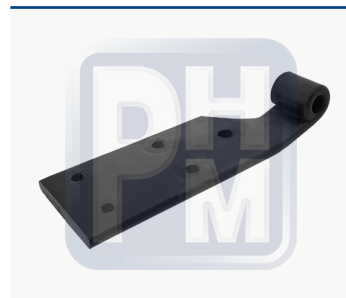

OEM 579638C2

Soportes de amortiguador derecho International

## PHM-7-8232



OEM 3580332C1

Soporte de amortiguador superior

## PHM-1-5503



Soporte de amortiguador derecho

## PHM-1-5504



Soporte de amortiguador izquierdo

## PHM-7-8807



OEM 3506126C1

Soporte para amortiguador tipo Navistar

PHM-1-4498



OEM 1514734C1  
Tapa diferencial LH

PHM-1-4499



OEM 1514734C1  
Tapa diferencial RH

PHM-1-5505



OEM 299611C1  
Tapa diferencial

PHM-1-6002

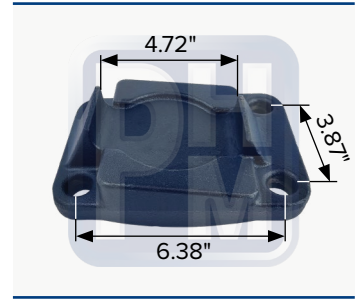

OEM 1648598C1  
Tapa inferior para diferencial

PHM-1-6018



OEM 383249C2  
Tapa diferencial

**LA FUERZA, ENTREGA Y  
DEDICACIÓN SON CUALIDADES  
QUE NOS CARACTERIZAN**

PHM-3-3458

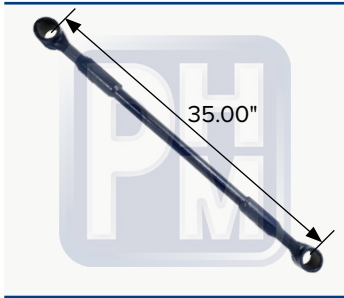

Tensor suspensión delantera para  
International Prostar



# CONTROL



Realizamos pruebas de espectrógrafo para comprobar el balance perfecto de contenido de metales en nuestros productos y así asegurarnos de su dureza.

Tenemos instrumentos en los que las muestras de fundición previamente maquinadas son sometidas a presiones para medir su punto de quiebre para confirmar que su resistencia cumple con los estándares predispuestos, garantizando que durarán instaladas en tu camión.



# DE CALIDAD

Los laboratorios de composición de material, resistencia de componentes y medidas de PHM® ratifican la calidad optima de los productos y avalan su correcta instalación.



Los diferentes departamentos de control de calidad de PHM® hace las mediciones precisas para avalar que los productos estén en el rango necesario para su instalación sin que se encuentren problemas al hacerlo.

Las mediciones se hacen con precisión decimal en pulgadas y en milímetros.





**PHM<sup>®</sup> agradece a nuestros  
clientes, amigos y asociados  
por estos 44 años de  
preferencia y desarrollo  
juntos.**

**Esperamos que éste nuevo  
catálogo sea la continuación  
de muchas relaciones, un  
crecimiento a la par y el  
surgimiento de nuevas  
oportunidades.**

**¡GRACIAS!**



## GARANTÍA

PARTES HERRAMIENTAS Y MAQUINADOS, S.A. DE C.V. garantiza todos sus productos (Partes de Repuesto PHM®) contra cualquier defecto de fabricación en sus materiales y mano de obra, siempre y cuando se cumplan con las especificaciones de aplicación, uso e instalación.

La responsabilidad de PHM® en esta garantía está limitada al reemplazo de las partes encontradas defectuosas, mismas que deberán ser enviadas (flete prepago) a nuestro domicilio para su inspección por el departamento técnico de PHM para determinar y evaluar la procedencia o no de la garantía.

La responsabilidad de PHM®, queda limitada a lo expresamente especificado en esta garantía y no incluye daño directo, indirectos o consecuenciales.

## RECTIFICACIÓN

Los nombres y números de referencia de fabricantes de este catálogo son únicamente para ayuda en la identificación de los productos y en ningún momento implica que los productos son de dichos fabricantes.

Las dimensiones del producto son las comerciales y pueden variar ligeramente con las reales.

Aunque se ha tenido especial cuidado con la veracidad de los datos de este catálogo PHM® no asume ninguna responsabilidad por errores u omisiones





TECNOLOGÍA DE VANGUARDIA





SUSPENSIONES Y  
REFACCIONES

Partes Herramientas y Maquinados, S.A. de C.V.  
Calle 28 #2774, Zona Industrial, C.P. 44940  
Guadalajara, Jalisco, México

### Datos de contacto

 33 3145 1011

 33 3145 1884

 33 3145 1876

 33 1254 7813

 33 1461 0175

 33 2184 3148

 33 2615 1393

 [ventas@phm.com.mx](mailto:ventas@phm.com.mx)

 [contacto@phm.com.mx](mailto:contacto@phm.com.mx)

 <http://phm.com.mx>